

EDIFICIUL B1 DIN SECTORUL B AL CETĂȚII TROPAEUM TRAIANI. CONSIDERAȚII PRELIMINARE PRIVIND CERCETĂRILE DIN 2005 -2008

Emilian GĂMUREAC

Cuvinte-cheie: *edificiu, epocă romană târzie, stradă, cardo, amfore, ceramică de uz curent.*

Mots-clé: *édifice, époque romaine tardive, rue, cardo, amphores, céramique d'usage courant, monnaies.*

Les fouilles archéologiques réalisées dans le site de Tropaeum Traiani en 2005, 2006 et 2008, déroulées dans le cadre d'un projet de recherche pour le secteur B, ont été effectuées, d'une part, pour la vérification du réseau des rues et des édifices existants et, d'autre part, pour la vérification des résultats des recherches géomagnétiques.

La zone en discussion présente les traces des interventions des XIX^e – XX^e siècles effectuées superficiellement. On y a identifié un nombre de sections, en majorité orientées Est –Ouest, à 30 cm de profondeur et on y a découvert, partiellement, des murs qui faisaient partie d'un édifice romain de grandes dimensions compartimenté, érigé en technique opus mixtum.

De plus, on a identifié une autre section de la même période, avec une profondeur de 3- 4 m, partiellement colmatée. Ces interventions n'ont pas été retrouvées dans la documentation du site archéologique de Tropaeum Traiani.

Les sections S1, S2, S3 ont occasionné la découverte d'une ancienne rue romaine (ABV4), orientée Est –Ouest, à une profondeur de 0,60 m, marquant le dernier niveau d'habitation de la cité romaine tardive (VI^e-VII^e siècles ap.J.-C.).

La rue identifiée traverse cardo dans un périmètre étendu, par les bornes 21, 22 et 28, en direction Est –Ouest, puis la zone de basilique de marbre.

Cette rue, couverte par un grande quantité de décombres, pavée d'argile jaune, de fragments céramiques divers et de gravillon, a une largeur de 4,80 m et a été suivie sur une longueur de 8 m.

Vers le Nord de la rue, a été identifié un édifice romain en pierre, ayant le coin Sud - Ouest dans la section S1. Le matériel céramique découvert dans l'intérieur de l'édifice romain est spécifique pour l'époque et consiste en divers fragments céramiques: amphores orientales, bols, pots, produits pontiques et fragments d'un dolium.

Vers le Sud de la rue, sur une zone de 30 x 20 m, il a été possible d'identifier un important édifice (B1), probablement public, d'époque romaine tardive (VI^e s.), bâti non loin de la confluence de cardo et de decumanus maximus.

Le bâtiment est divisé, probablement, en 4 chambres et utilise, aussi, la cour intérieure. Les formes architecturales, le mobilier céramique, complété par les découvertes monétaires, confirment le fonctionnement de ce bâtiment à la fin du VI^e siècle.

Proiectul de cercetare arheologică din sectorul B al cetății Tropaeum Traiani, început în 2005 și continuat în anii 2006 și 2008, a avut ca obiective dezvelirea și punerea în valoare a unui edificiu romano-bizantin, identificat ca urmare a cercetărilor geofizice anterioare, denumit convențional edificiul B1, situat în apropierea intersecției *cardo - decumanus maximus*.

Zona cercetată prezintă urme de intervenții arheologice mai vechi, unele superficiale și altele în profunzime, realizate prin secțiuni trasate de-a lungul zidurilor și o intervenție profundă; aceste intervenții care pot data de la sfârșitul sec. XIX sau începutul sec. XX, au schimbat serios peisajul din zonă, solul fiind vălurit în momentul începerii proiectului, în 2005.

Înainte de începerea proiectului, în teren au fost identificate un număr de secțiuni, majoritatea orientate E-V cu adâncimea de până la 0,30 m, trasate de-a lungul zidurilor. De asemenea, a fost identificată și o altă secțiune mai veche din aceeași perioadă, cu dimensiunile de aproximativ 8 x 5 m și adâncimea de circa 3-4 m, parțial colmatată. Aceste intervenții arheologice nu au fost identificate în literatura de specialitate sau în documentația de șantier.

*

În campaniile 2005, 2006 și 2008, au fost realizate un număr de 7 secțiuni și 18 casete care au dus la descoperirea ultimului nivel de călcare (notat NVIA)¹ al cetății romano-bizantine, nivel datat în literatura de specialitate la sfârșitul sec. VI - începutul sec. VII p. Chr. și al cărui sfârșit este pus în relație cu invazia slavă de la 602. În campania din 2008 a fost realizată doar o casetă, pentru a întregi cercetarea unei părți din același edificiu.

Stratigrafia, în acest stadiu, permite observarea unui nivel vegetal cu grosimea de 20-30 cm, urmat de un nivel consistent de dărâmtură, format din fragmente de cărămizi și țigle sparte, pietre prăbușite din ziduri, amestecate cu pământ, chirpic și fragmente ceramice diverse. Următorul nivel identificat, până la adâncimea maximă de 1 m, este cel de călcare (ultimul descoperit), realizat din lut cenușiu cu fragmente ceramice și pietricele (nivel stradă) sau pavat cu dale din calcar, în anumite porțiuni din edificiul B1.

Strada ABV4, identificată în sectoarele B și A, intersectează *cardo* în perimetrul cuprins de bornele 21, 22 și 28, pe direcția E-V, până în zona basilicii de marmură. Strada are o lățime de circa 4,80 - 5 m și a fost dezvelită pe o lungime de circa 8 m, la adâncimea maximă de 0,60 m. Această stradă, acoperită de un strat gros de dărâmtură, este nepavată în ultima sa perioadă de funcționare, nivelul de călcare fiind constituit din lut gălbui - cenușiu bătătorit, amestecat cu

¹ *Tropaeum Traiani, I, Cetatea, I. Barnea (coord.), București, 1979*

mici fragmente ceramice și pietre.

La Nord de stradă a fost identificată o clădire, denumită convențional B2, care ar putea avea funcțiunea de locuință; colțul ei de SE a fost descoperit în S1. Zidurile clădirii sunt construite din piatră legată cu pământ și au lățimea de 0,70 m. În interiorul construcției au fost descoperite fragmente de *dolium* (S2), fragmente ceramice romane târzii provenind de la amfore orientale, oale provinciale vest pontice și fragmente de sticlă, toate datate în sec. V-VI p. Chr. Podeaua din lut galben bătătorit, din interiorul edificiului B2, a fost descoperită la adâncimea de -0,55 m (față de nivelul actual de călcare).

Începând cu anul 2006 au fost trasate noi casete și secțiuni, toate la Sud de strada ABV4, cu scopul determinării planimetriei edificiului B1. (Fig. 1).

Cercetările au dus la descoperirea, aproape în totalitate, a unui edificiu romano-bizantin construit din ziduri de piatră (late de 0,70 m) legate cu pământ, orientat E-V, situat la Sud de strada ABV4. Latura scurtă a edificiului B1, orientată N-S, are lungimea de cca. 19 m, iar latura lungă (E-V) are lungimea maximă de cca. 28,50 m. Astfel, a putut fi determinat faptul că edificiul B 1 este compus din mai multe spații, ordonate astfel: încăperea A, situată spre Nord, mărginită la N de strada ABV4 și la E de *cardo*; are lungimea de 28,50 m pe latura E-V și lățimea de 7 m pe latura N-S. În acest spațiu au fost descoperite fragmente dintr-un pavaj din dale masive de calcar, dezafectat probabil din antichitate, precum și o bază de coloană (S7).

Următorul spațiu interior, încăperea B, despre care presupunem că era de asemenea acoperit, se află situat la Sud de A și are lățimea maximă de 3 m, fiind mărginit de *cardo* spre Est și de o altă încăpere spre Vest. În acest spațiu nu au fost descoperite urme de pavaj; s-a dat doar de o bază de coloană, refolosită prin încastrarea în zidul de pe latura de Sud încăperii. Se poate presupune, deocamdată, că accesul dintre încăperea B și încăperea C, situată spre Vest, se realiza printr-o intrare, al cărui prag a fost descoperit în C6, considerabil deplasat de la locul său de alte intervenții.

Încăperea C, situată spre partea de SV a edificiului, are o formă aproximativ rectangulară, cu dimensiunile de 9 x 6 m. În acest spațiu nu au fost descoperite urme de pavaj.

La Sud de încăperea B și la Est de încăperea C se află un spațiu, despre care putem presupune că era descoperit, cu lungimea de 21 m și lățimea de 5,50 m; în interiorul lui a fost cercetată, încă din campania 2005, o structură circulară din pietre, cu diametrul maxim de 2,5 m (cu analogii în sectorul D la Tropaeum Traiani), cu un presupus rol de mini-depozit de cereale. Acest spațiu deschis, pavat cu dale din calcar de formă neregulată, prezintă două posibilități de acces dinspre exterior, una dinspre SV, deschisă pe 2 m și o poartă de mari dimensiuni, situată spre Est (spre *cardo*), unde a fost descoperită și o bază de coloană.

La Sud de această curte pavată, se află zidul nordic al unei alte încăperi, încă necercetate, dar care are fațada comună, spre Est, cu încăperile A și B.

Accesul către și în interiorul edificiului B1, pe baza descoperirilor de până acum, se realiza printr-un număr de 4 porți. Astfel, accesul dinspre *cardo* era asigurat printr-o poartă de dimensiuni mari, situată spre Est, în zona în care zidurile edificiului sunt și cel mai îngrijit construite. Încăperea C prezintă 3 porți, una situată la Sud, asupra căreia vom reveni, o alta care asigura accesul spre Est,

(încăperea B) și o alta spre Nord, către încăperea A.

Este de remarcat faptul că intrarea dinspre Sud ar putea reprezenta accesul către și dinspre exterior, având în vedere că o altă poartă, blocată în antichitate, a fost identificată pe latura de Vest a încăperii C. Astfel, propunem ca perioadă a blocării acestei porți perioada în care o posibilă stradă, situată la V de edificiul B1 și orientată N-S, ar fi fost blocată, prin adăugarea unor construcții adosate laturii de Vest a edificiului, parțial identificate în C9 și C10. Stadiul actual al cercetărilor, insuficient extinse spre Vest, nu permite tratarea acestei observații decât la stadiul de ipoteză, și care poate fi verificată sau infirmată doar prin cercetări arheologice viitoare.

În 2008 s-a cercetat o nouă casetă C18, care a clarificat situația laturii estice a edificiului. În dărâmătură a fost descoperit un capitel de coloană din calcar semi-ionic aruncat dintr-o săpătură mai veche. Alte descoperiri sunt fragmente de amfore pontice târzii, țigle, chirpic ars și cărămizi, adâncimea nivelului de călcare din lut fiind de - 1,10 m. Un detaliu important este faptul că deasupra podelei din lut a fost descoperit un nivel de arsură provenind de la infrastructura din lemn a clădirii care a fost probabil incendiată: s-a prăbușit în interior și a ars pe podea. Sub podeaua de lut galben din C18, la adâncimea de -1,20 m, a fost descoperit un zid din piatră legată cu pământ, orientat E-V, în legătură cu fațada dinspre *cardo* a edificiului B1 și continuare firească a celui descoperit în C12. Este evident faptul că zidul a fost demontat în mod voit pe această porțiune într-o ultimă fază de funcționare a edificiului B1, deasupra zidului fiind amenajată podeaua de lut. Același lucru a fost descoperit și în C16, în campania 2006.

Stratigrafia din C18 este următoarea (Fig. 2A):

- 0,60 m – sol vegetal amestecat cu pământ aruncat din cercetări vechi;
- 0,60 – 1,05 m - dărâmătură cu multe pietre, țigle, cărămizi, chirpic ars;
- 1,05-1,10 m - nivel arsură;
- 1,10-1,20 m – lutuială (podea) din pământ galben;
- 1,20 m – zid din piatră legată cu pământ.

Rezultă că spațiul descoperit în C16, C18 și parțial în C17 funcționa ca un spațiu comun pentru accesul direct prin poarta dinspre *cardo* către încăperea C și spațiul D al edificiului B1, într-o ultimă fază de existență a cetății Tropaeum Traiani. De asemenea, rezultă că prin demontarea zidului paralel din C16, se putea accede direct din *cardo* spre încăperea încă necercetată din partea de Sud a edificiului B1.

Stadiul actual al cercetării ne permite identificarea a cel puțin două faze de funcționare a edificiului B1: o fază în care zidul orientat E-V din C18 era existent, iar accesul în încăperea B se făcea doar pe la Vest; zidul orientat E-V din C 16 și intrarea de pe latura de vest din C7 funcționau. Într-o ultimă fază se blochează intrarea din C7 și se demontează porțiuni din ziduri, astfel încât accesul către Nord și Sud se făcea mult mai ușor. Nu cunoaștem încă dacă înainte de aceste faze au mai existat și altele, deoarece cercetarea s-a dezvoltat în suprafață, oprindu-se la ultimul nivel de călcare.

În privința funcționalității edificiului B1, putem presupune, în baza numeroaselor descoperiri de ceramică de uz casnic (oale de bucătărie, urcioare, câni) dar și amfore, precum și a altor descoperiri mărunte (cuie, piroane, aplice de

os, fusaiole), a numeroaselor oase de origine animală, că în această fază, edificiul avea un rol economic, situat în sfera publică sau privată.

Relativa fragilitate a zidurilor din piatră legate cu pământ, ce puteau susține o elevație realizată din chirpic, lipsa elementelor arhitecturale specifice unor bolți, lipsa contrafortilor, nu permit identificarea edificiului B1 cu un *horreum* clasic, deși forma generală prezintă anumite similitudini cu acest tip de construcție.

Datarea perioadei de funcționare a edificiului, în secolul VI p. Chr., a putut fi stabilită pe baza descoperirilor, dintre care cele mai relevante sunt cele ceramice și numismatice. Astfel, ceramica romano - bizantină descoperită în acest perimetru (platouri de tipurile African Red Slip Ware, Late Roman C` Ware, ceramica de bucătărie sau amforele), poate fi datată cel mai târziu pe la mijlocul și a doua jumătate a sec VI p. Chr. Aceeași concluzie poate fi trasă și pe baza descoperirilor numismatice, datate în sec. IV p. Chr. (monede de epocă constantiniană), monede de sec. V și monede din epoca Iustiniană și mai târziu (cea mai târzie monedă descoperită până acum în acest perimetru este un *follis* bătut la Constantinopol, din timpul anului III al domniei lui Iustin II, respectiv 567/568 p. Chr.)².

Catalogul pieselor arheologice descoperite în campaniile 2005, 2006 și 2008, în sectorul B de la Tropaeum Traiani, nu poate fi considerat ca fiind complet sau detaliat, în privința datelor sau statisticilor, datorită stadiului incomplet al cercetărilor. Astfel, nu a fost dezvelit întregul complex cercetat și nu au fost desființați încă toți martorii de pământ păstrați între secțiuni. Totodată, piesele descoperite, cu excepția celor din S5, provin în majoritate din nivelul VI, ultimul atestat cronologic pentru locuirea de la Tropaeum Traiani. În acest context, facem mențiunea că săpătura arheologică executată în aceste trei campanii, a avut drept scop doar extinderea în suprafață, cercetarea oprindu-se, în acord cu strategia propusă de responsabilul de șantier, la primul context arheologic descoperit, de obicei aflat imediat sub nivelul de dărâmătură. Cu o singură excepție (C18 și S5, unde s-a curățat superficial peretele colmatat al unei intervenții mai vechi), nu s-a încercat realizarea unei stratigrafii complete pentru această zonă, atât datorită stadiului incipient al cercetărilor, cât și a lipsei de spațiu necesar executării unei secțiuni magistrale de control stratigrafic, într-o zonă aflată în interiorul unui spațiu construit cu ziduri de piatră.

Desigur, posibilitatea descoperirii altor faze de construcție ale edificiului B1 va rămâne deschisă pentru alte cercetări, după clarificarea situației din nivelul la care cercetarea s-a oprit și după consolidarea zidurilor, uneori slab păstrate, prin realizarea unei conservări primare. Până atunci, deschiderea altor secțiuni, în profunzime, pune în pericol stabilitatea descoperirilor actuale, încă neprotejate.

**

După o primă selecție a obiectelor descoperite, dintr-o cantitate destul de mare de piese identificabile, întregi sau fragmentare³, a rezultat faptul că cea mai

² Monede analizate de numismații Andrei Gândilă – MNIR (2005) și Aurel Vilcu – IAB (2006).

³ Cu excepția oaselor de origine animală, care în acest stadiu al cercetărilor constituie un lot separat, propus pentru analiză.

mare pondere o are ceramica, cu aproape 400 fragmente de vase, reprezentând o proporție de peste 90%, urmată de alte categorii de piese, clasificate, până acum, astfel: (Fig. 2B).

1. Amfore
2. Ulcioare
3. *Vasa po(ta)toria*
4. *Vasa coquina(to)ria*
5. Capace
6. *Vasa escaria*
7. Obiecte de iluminat
8. Obiecte din sticlă
9. Obiecte metalice
10. Obiecte din os
11. Diverse

În ceea ce privește centrele de producție pentru ceramică, clasificată pe categorii, pentru o parte din piese acestea au fost deja identificate, pe zone geografice, restul pieselor fiind în curs de analiză. Din nefericire, singurul instrument de lucru pentru identificare a fost bibliografia de specialitate, o analiză fizico-chimică a pastei, atât de necesară, mai cu seamă în cadrul unui șantier arheologic de asemenea importanță, nefiind încă accesibilă.

Întocmirea unui catalog după criteriul cronologic, date fiind circumstanțele, a fost imposibil de realizat, în acest stadiu incipient al cercetării. Totuși, catalogul permite identificarea unor tipuri ceramice, unele binecunoscute, specifice pentru anumite perioade (în special pentru secolele IV-VI p. Chr.).

Pentru alte piese, am propus datări mai timpurii sau mai târzii, comparativ cu nivelul VI de la Tropaeum Traiani, acestea fiind descoperite de obicei, cu excepția S5⁴, în contexte neclare, descoperiri *passim* sau în nivelul de dărâmtură. Este vorba despre materiale scoase din context, provenite din săpăturile arheologice mai vechi din acest sector, sau dislocate din adâncime, încă din perioada romano – bizantină, cu ocazia diverselor activități de refacere.

Diverse fragmente de pahare din sticlă, cu bune analogii din cercetări mai vechi de la Tropaeum Traiani, confirmă folosirea acestei categorii pentru uzul cotidian, în ultima fază de locuire a cetății.

Obiectele metalice sunt reprezentate în cea mai mare parte din cuie, piroane și scoabe realizate din fier forjat și provenite din activitatea de construcție, dar și din câteva piese din bronz, precum un fragment de la o aplică de mobilier, un inel și un cârlig, ultimul provenind probabil de la o balanță.

Câteva descoperiri de obiecte din os, precum 3 aplici decorate cu cercuri concentrice, perforate la ambele capete, sau un fragment de mâner decorat cu incizii triunghiulare, precum și diverse alte obiecte - fusaiolă din șist, bile de praștie din ceramică, precum și un lot de monede, completează categoria descoperirilor diverse, din interiorul orașului romano-bizantin.

⁴ Cercetarea din S5 s-a oprit la adâncimea de – 1,90 m, pe un nivel din secolul II – III p. Chr., unde a fost descoperită o clădire cu instalație de hipocaust.

CATALOGUL DESCOPERIRILOR⁵

Amfore. În această categorie am grupat amforele fragmentare reprezentând 26% din totalul vaselor descoperite în sectorul B, repartizate în amfore orientale, africane și pontice. Câteva fragmente de amfore nu au putut fi identificate, fiind prezentate separat.

Amfore orientale.

Cercetările din anii 2005, 2006 și 2008 au dus la descoperirea a numeroase fragmente de amfore orientale, toate fragmentare, care au putut fi grupate în 6 tipuri. Niciunul dintre tipurile identificate nu reprezintă o noutate în cadrul descoperirilor de epocă romană și romano-bizantină din Dobrogea. Dintre fragmentele ceramice identificabile, tipurile Berenice LR1 și Berenice LR2 sunt cele mai numeroase, reprezentând o caracteristică a siturilor de epocă romano-bizantină, în special pentru sec. VI p. Chr. Aceste tipuri beneficiază de mai multe centre de fabricație, nu numai în bazinul egeean ci și în cel al Mării Negre⁶.

I. Tipul Carthage LR1/Benghazi LR1/Kuzmanov XIV/Scorpan 8 B/Keay LIII/Peacock-Williams class 44.

Biblio/analogii: RILEY 1979, p. 212-216, tip. LR Amph. 1, fig. 91-348; PEACOCK-WILLIAMS 1986, p. 185-187, class 44, fig. 10 A; SCORPAN 1976, p. 163, tip VIII B, Pl. VIII/1-3, XXXIII; KEAY 1984, p. 268-272, 278, tip LIII, fig. 116-120; BONIFAY 1986, p. 279, tip Carthage LA 1, fig. 7/20-21, 290, fig. 13/56; KUZMANOV 1985, p. 18, tip XIV, cat. A 70-93, Pl. 8-9; TOPOLEANU 2000, tipul IV, p. 134-136, nr. cat. 336-343, Pl. XLI-XLII; PARASCHIV 2006, tipul 42, p. 89-92, nr. cat. 36-48, pl. 21-24; OPAIȚ 2004, p. 8-10, pl. 5.

Datare: sec. VI - VII p. Chr. (cf. diametrul buzei - vezi PARASCHIV 2006, p. 89-92).

1. Fragment buză și gât, TT 2006, B, S7, edificiul B1, nr. inv. 4969, h – 0,55 m, î.p. 8,2 cm, d. ext. buză 9,8 cm, pastă omogenă cărămie, angobă la culoare, toartă ovală în secțiune, canelată, nervură sub buză, buză dreaptă, ușor evazată spre exterior.

2. Fragment buză și gât, TT 2005, B, edificiul B1, S1, careu 4, nr. inv 2775, în stratul vegetal, d. buză 8 cm, î.p. 7,2 cm, pastă cărămie deschisă, angoba la culoare, toartă canelată, rotundă în secțiune.

3. Fragment buză și gât, TT 2005, B, edificiul B1, C11, h-30-80 cm, î.p.5,7 cm, d. buză 8 cm, nr. inv. 4928, pastă cărămie închisă, omogenă, rar calcar în compoziție; buză dreaptă, prezintă o mică nervură sub buză; toartă ovală, canelată.

4. Fragment buză și gât, TT 2005, B, edificiul B2, S2 careu 1, h-55 cm, î.p.

⁵ În catalog s-au folosit următoarele abrevieri: î – înălțime; î.p. - înălțime păstrată; d. – diametru; l.-lungime; g. – grosime; h-adâncime; nr. inv. – număr inventar; TT – Tropaeum Traiani. Ilustrația din planșe urmează numărul de catalog al pieselor.

⁶ TOPOLEANU 2000, p. 132. În acest context vezi IRIMIA 1968, pentru descoperirea unor fragmente și amfore întregibile de tipul LR1 și LR2 în camera de ardere și focarele cuptoarelor de secolul VI p. Chr. de la Oltina.

9 cm, d. buză 9 cm, nr. inv. 3674; pastă cărămie deschisă, omogenă cu nisip în compoziție, angoba alburie, arșă secundar, toartă ovală canelată.

II. Tipul Berenice LR 2/Peacock-Williams 1986 class 43/Carthage LR2.

Biblio/analogii: TOPOLEANU 2000, tipul II, p. 132-134, cat. 324-332, pl. XLIX-XL; RILEY 1979, p. 217-219, tipul LR Amph. 2, fig. 91/348, 92/349; PEACOCK-WILLIAMS 1986, p. 182-184, class 43, fig. 101; OPRİȘ 2003, tipul III, p. 59-64, cat. 61-100, pl. XX-XXII; BONIFAY 1986, p. 290, 292, tip Carthage LA2, fig. 15/57-58; CĂTĂNICIU - BARNEA 1979, p. 190, fig. 170, 3.2, NVIA; PARASCHIV 2006, tipul 43, p. 92-95, cat. 49-60, pl. 24-25; OPAIȚ 2004 p. 10-12, pl. 6.

Date: sec. V - VII p. Chr.

5. Fragment buză și gât, TT 2006, B, edificiul B1, C8, h - 92 cm, nr. inv. 4672, î. p. 11 cm, d. buză 10 cm, pastă omogenă, cărămie, rar calcar în compoziție, angobă la culoare.

6. Fragment buză și gât, TT 2006, B, edificiul B1, C6, h-90 cm, nr. inv. 4641, î. p. 6 cm, d. buză 9 cm, pastă omogenă, cărămie - albicioasă, angobă crem, mica argintie în compoziție.

7. Fragment buză și gât TT 2005, B, edificiul B1, S4, careu 5, strat vegetal, nr. inv. 3611, î.p. 6,3 cm, d. buză 9,1 cm, pastă cărămie deschisă, angoba cărămie albicioasă, depuneri calcaroase.

8. Fragment buză și gât, TT 2005, B, edificiul B2, S1, careu 5, strat vegetal, nr. inv. 3546, î.p. 6 cm, d. buză 7,7 cm, pastă omogenă cărămie deschisă, angobă la culoare.

9. Fragment bază TT 2005, B, edificiul B1, S5, h-78 cm, nr. inv. 3990, î.p. 8 cm, pastă omogenă bine arșă, culoare cărămie, angobă la culoare, caneluri pe corpul vasului la interior, baza se termină cu un umbo (OPAIȚ 1991 c, p. 212, tipul II, pl. 14/4).

III. Tipul Berenice LRA 10/Carthage LRA 3/ Peacock-Williams 1986 class 45

Biblio/analogii: RILEY 1979, 229-230, tip LRAmph. 10; PEACOCK - WILLIAMS 1986, 188-190, class 45, fig. 107 A; BONIFAY 1986, 279, 281, tip Carthage LR3, fig. 7/22, 23; TOPOLEANU 2000, tip V p. 136-137, cat. 344-345, pl. XLII; PARASCHIV 2006, tip 39, p. 84, 86, cat. 23-27, pl. 19.

Date: sec. IV - VII p. Chr.

10. Fragment bază, TT 2005, B, S4 careu 6, edificiul B1, nr. inv. 3717, nivel vegetal, î.p. 5 cm, pastă cărămie, fină, mică argintie, rar calcar în compoziție, angobă la culoare, picior tubular gol la interior.

11. Fragment bază, TT 2005, B, S 5, edificiul B1, nr. inv. 3683, h -1,35 m, î.p. 5,5 cm, d. bază 4 cm, pastă cărămie, omogenă, mică argintie în compoziție, picior tubular gol la interior.

IV. Tipul Berenice LR 3/ Peacock - Williams class 48 - 49/Carthage LRA 4

Biblio/analogii: RILEY 1979, tip LR Amph. 3, p. 219-222, fig. 92/351-357; OPRİȘ 2003, p.65-68, tip V, cat. 103-108, pl. XXII-XXIII; TOPOLEANU 2000, p. 137-138, tipul VI, cat. 346-349, pl. XLIII; SCORPAN 1976, p. 165, tip. XIV J, pl. XIII/1, 3-4; BRUKNER 1981, p. 45-46, tip 11, cat 54-58, pl. 161/54-58; KEAY 1984, p. 278-281, tip LIV, fig. 121-123; KUZMANOV 1985, p. 12, cat. A 32-36, pl. 4/32-36; BONIFAY

1986, p. 281, 292, tip Carthage L A 4, fig. 7/24-25, 13/59-60; PARASCHIV 2006, p. 97-99, tip 45, cat. 67-73, pl. 26-27; PEACOCK-WILLIAMS 1986, class 49, p. 198-199, fig. 116; CĂTĂNICIU - BARNEA 1979, p. 187, fig. 164, 3.5; OPAIȚ 1996, p. 52-54, pl. 9.

Datate: sec. IV - VI p. Chr.

12. Toartă și fragment din partea mediană a vasului, TT 2006, B, C8, nr. inv. 4683, *passim*, î. p. 10 cm, pastă cărămizie, omogenă, toartă ovală în secțiune.

V. Tipul Berenice MR 7/Kapitan 1972, tip 2/Peacock-Williams 1986, class 47

Biblio/analogii: RILEY 1979, p. 189-193, tip MR Amph. 7, fig. 84/236; KAPITĂN 1972, p. 248, fig. 4; PEACOCK-WILLIAMS 1986, p.193-195, class 47, fig. 112; TOPOLEANU 2000, p. 355-356, tipul XI, pl. XLIV; PARASCHIV 2006, p. 31-35, tipul 41, pl. 20-21.

Datate: sec. III-V p. Chr.

13. Fragment partea superioară, TT 2005, B, S5, nr. inv. 3625, h -1,13 - 1,80 m, î. p. 6,5 cm, d. buză 6 cm, pastă cărămizie închisă, angobă la culoare, pietricele și calcar în compoziție. Vasul are buza despărțită de gât printr-o șanțuire pronunțată, corpul conic, gâtul amforei prezintă caneluri pronunțate.

VI. Tipul Zeest 1960, tip 99/Brukner 1981, tip 4

Biblio/analogii: ZEEST 1960, tip 99 p. 120, tip XXXIX, cat. 99, pl. 39/99b; BRUKNER 1981, p. 45-46, tip 4, cat. 12-13, pl. 156/13; OPRISȚ 2003, tipul VIII, p. 70, pl. XXIV/113-119; TOPOLEANU 2000, tipul XIX p. 144, pl. XLVI, nr. cat. 369 și 370; OPAIȚ 1991 b, tipul IX, p. 150, pl. 22/ nr. 127-128; OPAIȚ 1996, p. 67, pl. 17/4-7; OPAIȚ 2004, p. 24, pl. 15/nr. 4-7.

Datate: a doua jumătate a sec. VI. p. Chr.

14. Fragment buză, TT 2005, B, edificiul B1, S6, careu 6, nr. inv. 3653, d. buză 4 cm, î. p. 4,5 cm, *passim*, pastă cărămizie, angoba proprie.

Amfore africane

I. Tipul Spatheion, Berenice LR 8 a/ Peacock-Williams class 51

Biblio/analogii: RILEY 1979, 226-227, LRAmph. 8 a, fig. 92/362-364, sec. VI-VII d. Hr.; BONIFAY 1986, 275, 277, 286, tip Spatheia, fig. 4/2-8, 11/44, sec V-VII d. Hr.; TOPOLEANU 2000, tipul II, p. 147-148, cat. 377-380, pl. XLVII; OPRISȚ 2003, tipul I, p. 51-52, cat. 1-7, pl. XVII; PEACOCK-WILLIAMS 1986, 202-203, class 51; SCORPAN 1976, 165-166, tipul XVI-S; KUZMANOV 1985, tipul VIII, varianta 2, p. 14, 15, nr. cat 48-53, pl. 5; OPAIȚ 1996, p. 88-89, pl. 34/5-7; PARASCHIV 2006, tipul 69, p. 133-135, cat. 26-30.

Datate: sec. VI p. Chr.

15. Fragment buză, TT 2005, B, C3, edificiul B1, nr. inv. 4134, h - 0,50 m, î. p. 5,5 cm, d. buză 6 cm, pastă crem deschis, fină, angobă la culoare, buza îngroșată la exterior.

16. Fragment bază (picior), TT 2006, B, S7, edificiul B1, nr. inv. 4943, h - 0,30 - 0,80 m, î. p. 6.5 cm, pastă omogenă de culoare bej, angobă la culoare.

17. Fragment bază (picior), TT 2005, B, Edificiul B1, C1, h-85 cm, nr. inv. 4157, î. p. 6,5 cm, pastă cărămizie deschisă, semifină, angobă roz.

18. Fragment buză, TT 2005, B, edificiul B1, C1, h- 60 cm, nr. inv. 4126, d.buză 6 cm, pastă omogenă, cărămie deschisă, angobă la culoare.

II. Tipul Keay XXVII B

Biblio/analogii: KEAY 1984, p. 219-224, varianta B, fig. 92/1-5 și fig. 93/1-8; OPAIȚ 2004, p. 34, pl. 24/2.

Datare: sec. V p. Chr.

19. Fragment buză, TT 2005, B, edificiul B1, S3 careu 3, h-85 cm, nr. inv. 3240, î. p. 4,5 cm, pastă cărămie deschisă, rar calcar în compoziție, angobă la culoare, toartă ovală în secțiune, canelată.

Amfore pontice.

I. Tipul Kuzmanov 1985, tip 15/ Böttger 1982, tip III, 1/Opaiț 1996, tip B-Ic

Biblio/analogii: KUZMANOV 1985, p. 20-21, tip XV, cat. A 94-113, pl. 10-11; TOPOLEANU 2000, tip VII, p. 151-152, cat. 390-394, pl. XLVIII-XLIX; BÖTTGER 1982, p. 49-51, tip III 1, cat. 167-168 (perioada B), 316-333 (perioada C), 559-563 (perioada D) fig. 12 d, 26, 27; OPAIȚ 1996, p. 71, pl. 19/2-7; PARASCHIV 2006, tipul 11, p. 35-36, cat. 60-67, pl. 8-9.

Datare: sec. V - VI p. Chr.

20. Fragment buză și gât, TT 2005, B, C3, edificiul B1, nr. inv. 4087, h – 0,70 m, î. p. 5 cm, d. buză 5 cm, pastă omogenă, cărămie deschisă, rare particule mici calcaroase și pietricele, mică argintie în compoziție, caneluri pe gât, buza ușor îngroșată și răsfrântă spre exterior.

II. Tipul Zeest 1960, tip 84/Paraschiv 2006 tip 4

Biblio/analogii: ZEEST 1960, p. 116, 84 a-b, pl. XXXV; PARASCHIV 2006, p. 25-26, tipul 4, nr. cat 27, pl. 4; OPAIȚ 1987, tipul II, p. 247-248, fig. 2/2a- 3b.

Datare: sec. II - IV p. Chr.

21. Fragment buză, TT 2005, B, edificiul B1, S6 careu 4, nivel vegetal, nr. inv. 3694, î. p. 4,5 cm, d. buză 15,5 cm, pastă semifină roșie, rare fragmente litice și mică argintie în compoziție, omogenă, angobă roșie la exterior, buza răsfrântă spre exterior, ascuțită în jos.

III. Tipul Zeest 1960, tip 85/ Paraschiv 2006 tip 4

Am inclus în această categorie două amfore fragmentare, datorită compoziției pastei (cărămie închisă) și analogiilor din zona Dobrogei (PARASCHIV 2004, p. 153-154, nr. cat. 1, pl. IV/1) deși condițiile de descoperire și forma buzei se potrivesc mai bine tipului KEAY 1984, tipurile IV-V Africana II A „Con Grandino” sau PEACOCK – WILLIAMS 1986, class 33, Africana II “Grande” ce permite o datare mai târzie.

Biblio/analogii: ZEEST 1960, p. 116, 85, pl. XXXV; PARASCHIV 2006, p. 25-26, tipul 4, nr. cat 27, pl. 4; OPAIȚ 1987, tipul II, p. 247-248, fig. 2/2, 7.

Datare: sec. II - IV p. Chr.

22. Fragment buză, TT 2005, B, edificiul B1, S 5, nivel vegetal, nr. inv. 3556, î. p. 10 cm, d. buză 15 cm, pastă cărămie închisă, rare particule de calcar în compoziție, angobă la culoare, gât înalt, drept, cu o canelură sub buză. Buza dreaptă la interior și rotunjită la exterior.

23. Fragment buză, TT 2005, B, edificiul B1, C3, nr. inv. 4081, î. p. 6 cm, d. buză cca. 16 cm, pastă omogenă cărămie deschisă, angobă roșietică, buza îngroșată spre exterior.

Amfore neidentificate.

Au fost incluse în catalogul acestei categorii câteva amfore greu identificabile, atât datorită fragmentelor de mici dimensiuni păstrate, cât și repertoriilor formelor, urmând ca cercetări viitoare să poată stabili cu exactitate proveniența și tipologia acestora. Acolo unde anumite similitudini ne-au permis asocieri cu tipuri cunoscute, acestea sunt menționate în catalog, chiar dacă analogiile nu sunt perfecte.

24. Fragment buză amforă, TT 2005, B, strada ABV4, S1 careu 3, h-60 cm, nr. inv. 2785, î. p. 4 cm, d. exterior buză 6 cm; pastă omogenă, cărămie deschisă, mică argintie în compoziție; buza foarte mică, îngustată; angobă albicioasă. Cea mai apropiată analogie identificată este la OPAIȚ 1991 b, p. 144, pl. 16/93. Din punctul de vedere al formei buzei, amfora noastră se aseamănă doar cu exemplarul descoperit la Murighiol (OPAIȚ 1996, p. 59, pl. 11/5, tipul opaiț C-I/Torone VII), fără legătură cu descoperirile de la Dinogeția sau Topraichioi, incluse în aceeași categorie. Cu toate acestea, amfora de la Murighiol măsoară un diametru al buzei de 11 cm, în cel mai bun caz amfora prezentată de noi putând fi una fracționară.

25. Fragment buză amforă, TT 2006, B, edificiul B1, S7, h-55 cm, nr. inv. 4972, î. p. 5 cm, d. exterior buză 14 cm; pastă omogenă bej, nisip în compoziție, angobă verzuie, buza dreaptă, ușor răsfrântă spre exterior, triunghiulară în profil. Caracteristicile fragmentului sugerează poate o origine tunisiană (?) similar cu tipurile Keay XXXVIII (KEAY 1984, p. 247-248, fig. 106/2), XXXIX (KEAY 1984, p. 248, fig. 108/2) și chiar XLIII (KEAY 1984, p. 255-258, fig. 112/1, 3).

26. Fragment buză amforă, TT 2005, B, edificiul B1, S 5, h-2,20 m, nr. inv. 4116, î.p. 3,7 cm, d. exterior buză 12,5 cm, pastă roz, fină, omogenă, rar calcar și mică în compoziție, angobă albicioasă - roz deschis, gât cilindric, buză îngroșată în partea superioară, triunghiulară în profil, ușor răsfrântă spre exterior.

27. Fragment bază amforă de capacitate redusă, TT 2005, edificiul B1, C1, h-50 cm, nr. inv. 3688, î. p.6 cm; pastă omogenă, de culoare cărămie deschisă, rare fragmente minuscule calcaroase în compoziție, angobă cărămie deschisă.

28. Fragment bază amforă, TT 2006, edificiul B1, C 6, h-90 cm, nr. inv. 4643, î. p. 4 cm; pastă albicioasă, forma bazei este relativ rotunjită, arsă secundar, depuneri calcaroase.

Ulcioare.

În această categorie am inclus 6 tipuri de vase care în mod tradițional, în lucrările consacrate ceramicii romano-bizantine din Dobrogea, figurează la categoria *vasa pota(toria)*. Cu toate acestea, în lucrări mai noi dedicate tipologiei ceramice romane, (RUSU-BOLINDEȚ 2007) ulcioarele sunt tratate separat, poate și pentru că unele dintre acestea (spre exemplu ulcioarele cu gură trilobată) sunt mai potrivite activităților de turnare, stocare sau transport a lichidelor pe perioade limitate, decât acțiunii de a bea.

Tipul 1.**Varianta A.**

Ulcioarele din această categorie au gura pâlniformă, evazată spre exterior, buza este înaltă, treptat îngustată în partea de jos, formând un gât relativ înalt. Prezintă caneluri subțiri pe gât, în special în zona toartei; corpul este probabil globular sau ușor biconic.

Biblio/analogii: TOPOLEANU 2000, p. 88-89, nr. cat. 185, tipul I, varianta B, planșa XXI; BRUKNER 1981, pl. 144, nr. 125; KUZMANOV 1985, p. 30, tip 1, nr. cat. 19 și 22, pl. 16-17.

Datare: sec. IV - VI p. Chr.

29. Fragment gât și buză, TT 2006, B, C 13, edificiul B1, nr. inv. 4967, h -1,10 m, î. p. 5 cm, d. buză 7 cm, pastă omogenă cenușiu - bej, caneluri sub buză, slip la culoare.

Varianta B. Diferența față de varianta A este dată de o șanțuire existentă pe partea superioară a buzei.

Biblio/analogii: OPAIȚ 1991 b, p. 160-161, (ulcioare B cu gura verticală, tip III), nr. cat 227, pl. 39; UENZE 1992, tipul 2-3, pl. 69, nr. 6.

30. Fragment gât și buză, TT 2005, B, S2, careu 3, strada ABV4, nr. inv. 4003, *passim*, î. p. 3 cm, d. buză 4,9 cm, pastă cărămizie, fină, mică argintie, caneluri pe gât la exterior.

Tipul 2. Ulcioarele au buza verticală, decorată la exterior cu caneluri, gâtul este scurt și arcuit, corpul probabil globular.

Biblio/analogii: OPAIȚ 1991 c, p. 226, tip III (al doilea sfert al sec. V), pl. 37/5; CĂTĂNICIU - BARNEA 1979, NV, fig. 162/4.3 (analogia nu este perfectă); SCORPAN 1976, p. 171, tipul C, pl. XXIII/3.

Datare: sec. V-VI p. Chr.

31. Fragment buză, TT 2008, B, edificiul B1, C17, h-70-80 cm, nr. inv. 6190, î. p. 2,7 cm, d. buză 6 cm, pastă cărămizie omogenă, cu mică argintie în compoziție, slip la culoare, caneluri pe exteriorul buzei.

Tipul 3. Ulcioarele au buza rotunjită, ușor pâlniformă, toarta ovală pornește de sub buză. Gâtul vasului este pâlniat, corpul posibil globular și baza plată.

Biblio/analogii: CĂTĂNICIU - BARNEA 1979, NVIA, p. 190, fig. 168, 170, 4.2, UENZE 1992, tipul 2-3, pl. 69, nr. 3

Datare: sec. VI p. Chr.

32. Fragment ulcior buză și toarte, TT 2006, B, S6 careu 2, edificiul B1, h - 50 cm, nr. inv. 3726, î. p. 5,5 cm, d. buză 5 cm, pastă cărămizie deschisă, omogenă, slip crem, două toarte rotunde în secțiune, gât înalt, fără decor, buză teșită în partea superioară, ușor evazată la exterior, dreaptă.

33. Fragment ulcior buză și toarte, TT 2006, B, edificiul B1, C 11, h-30-80 cm, nr. inv. 4930, i.p.6,8 cm, d.g.4 cm, pastă omogenă, cărămizie cu particule mici de calcar, slip crem, buză pâlniformă, caneluri pe gât, două toarte, ardere secundară la exterior.

Tipul 4. Buza vasului are profilul vertical și se îngustează în partea de jos.

Buza prezintă un mic prag la exterior, de sub care pornește toarta ovală în secțiune. Gâtul este subțire, corpul probabil globular.

Biblio/analogii: OPAIȚ 1991 b, tipul B II (ulcior cu gura verticală), nr. cat. 226, pl. 39, cu o datare propusă pentru sec V p. Chr.; OPAIȚ 1996, tipul II-B, p. 117, pl. 48/7.

Datate: sec. V p. Chr.

34. Fragment buză și toartă, TT 2006, B, edificiul B1, C7, h-90 cm, nr. inv. 4658, î. p.4 cm, d.buză 4 cm, pastă omogenă fină, cărămie închisă, slip la culoare, ars secundar, toarta ovală în secțiune, canelată, gât înalt; toarta pornește de sub buză.

35. Fragment buză și toartă, TT 2005, B, edificiul B1, S6, careu 6, *passim*, d. buză 6 cm, î. p. 7 cm, nr. inv. 3652, pastă omogenă, cărămie, slip la culoare, buza prezintă la exterior o canelură pronunțată; fragmentul nu are toarte.

Tipul 5. Ulciorul are o singură toartă, buza este plată, în formă de guler, gâtul se continuă cu un corp globular.

Biblio/analogii: SUCEVEANU 1982 a, p. 145-149, pl. 68-69, nr. cat. 9-35, tipul XLV – B, sec. II-III p. Chr.; POPILIAN 1976, p. 98, pl. XLV-XLVI, nr. cat. 472-490; CĂTĂNICIU - BARNEA 1979, NIII, p. 184, fig. 152, 4.1.

Datate: sec. II-III p. Chr.

36. Fragment buză, TT 2006, B, edificiul B1, C12, h - 0.60 cm, nr. inv. 4988, î. p. 2,3 cm, d. interior buză 3 cm și d. exterior buză 7 cm, pastă cărămie, semifină omogenă, buză orizontală aproape plată, slip cărămiziu închis, fragment refolosit probabil ca fusaiolă.

37. Fragment buză, TT 2006, B, edificiul B1, C 12, h - 40-60 cm, nr. inv. 4981, î. p. 1,8 cm, d. buză 6 cm, pastă roz, slip maro, buză discoidală, probabil refolosit ca fusaiolă.

Tipul 6. Vasul are buza plată, dreaptă, în formă de guler, fără decor, probabil două toarte, asemănător ca dimensiuni cu o amforetă.

Biblio/analogii: SCORPAN 1976, p. 171, tip C, pl. XXIII/1 (Tomis, sec. II p. Chr.); ROBINSON 1959, p. 105, (ulcior - sec IV. p. Chr.) M 228, pl. 27; BRUKNER 1981, pl. 153, nr. 32 (ulcior cu două toarte).

38. Fragment buză, TT 2006, B, edificiul B1, S7, h-90 cm, nr. inv. 4927, î. p. 5,8 cm, d. buză exterior 8 cm, pastă cărămie deschisă, fină, omogenă, mică argintie în compoziție, buză dreaptă plată, lățită spre exterior, slip roșu, toartă ovală.

Vasa pota(to)ria

În această categorie am inclus carafe, cești și căni, identificate în număr mic în zona edificiului B1. Din acest motiv, ele vor fi prezentate în catalog în mod direct, fără menționarea tipurilor sau variantelor celor câteva exemplare fragmentare descoperite. Toate fragmentele din această categorie aparțin perioadei romano-bizantine și corespund în principiu contextului arheologic apropiat ultimului nivel de locuire de la Tropaeum Traiani. Împreună cu ulcioarele, vasele din această categorie reprezintă 13% din totalul pieselor descoperite în sectorul B.

39. Fragment buză carafă, TT 2006, B, edificiul B1, C6, h-90 cm, nr. inv. 4642, î.p. 2,3 cm, d.buză 12 cm, pastă cărămizie, arsă neomogen, miez cenușiu, granule de calcar în compoziție, buza este dreaptă șanțuită pentru capac, caneluri pe gâtul vasului. Analogii: OPAIȚ 1991 b, p. 159, pl. 36/213 și 214, carafă tip I; BAUMANN 1995 a, p. 112, pl.VIII/8 (oală cu un diametru al buzei mult mai mare- 216 mm, dar care se potrivește profilului vasului nostru).

40. Fragment buză, toartă și partea mediană ceașcă provincială vest pontică, TT 2005, B, C3, edificiul B1, h -0,70 m, nr. inv. 4080, î. p. 7 cm, d. maxim 9 cm, pastă cenușie omogenă, aspră, mică în compoziție, slip cenușiu la exterior. Vasul are gura largă, toartă canelată, ovală în secțiune, caneluri pe interior, corp bitronconic. Analogii: OPRIȘ 2003, tipul I, p. 163, nr. cat. 324, pl. XLVII.

41. Fragment buză cană cu buza trilobată, TT 2005, B, edificiul B1, C7, h-30 cm, nr. inv. 4673, î.p. 3 cm, pastă cărămizie închisă, omogenă, nisip în compoziție, slip cărămiziu deschis, caneluri fine pe gât.

42. Fragment buză cană (?) TT 2005, B, edificiul B2, S1 careu 2, stratul vegetal, nr. inv. 2781, î.p. 3,5 cm, d.buză 8 cm, pastă bej, angoba la culoare, buza este evazată spre exterior, îngroșată, ușor rotunjită, decor pe gâtul vasului prin două serii duble de incizii în motiv de val. Analogii: UENZE 1992, pl. 72/5 (cană) și pl. 113/3 și 8 (ceramică medievală); KUZMANOV 1985, p. 35, căni tip VII, pl. 21/K64 (cană-oinochoe).

Vasa coquina(to)ria

Oale de bucătărie provinciale vest-pontice reprezintă cel mai important lot din categoria vaselor ceramice identificate în sectorul B, (29% din totalul descoperirilor). Din nefericire, niciuna dintre oalele de bucătărie nu a fost descoperită în complexe închise, fapt care nu a permis o datare foarte exactă a diverselor tipuri și variante. O oală datând de la începutul sec. III p. Chr., conținând un tezaur de monede emise până în jurul anului 204 a fost publicată doar sub formă de fotografie, fără desenul profilului buzei, fapt care nu a permis încadrarea sa în unul dintre tipurile determinate în sectorul B. (BARNEA, 1980).

Tipul I.

Varianta 1. Oala are buza îngroșată, orientată spre exterior, rotunjită și prevăzută cu o incizie în partea superioară, pentru fixarea capacului. Corpul vasului este probabil globular. Nu a fost descoperit niciun exemplar întreg, care să confirme dacă vasele din acest tip sunt decorate cu caneluri sau dacă au toarte. Pasta este semigrosieră, aspră, de culoare cărămizie.

Biblio/analogii: CĂTĂNICIU - BARNEA 1979, p. 190, NVIA, fig. 168, 5.2; UENZE 1992, tipul 4, pl. 97/ 13.

Datate: sec. IV-VI p. Chr.

43. Fragment buză, TT 2005, B, edificiul B2, strat vegetal, nr. inv. 2729, S1, careu 1, d. buză 10,2 cm, î.p. 1,8 cm, pastă cărămizie, aspră, nisip fin în compoziție, slip la culoare, buza este evazată către exterior, concavă la exterior și convexă la interior, îngroșată, vasul prezintă o șanțuire pentru fixarea capacului.

44. Fragment buză, TT 2006, B, edificiul B2, C8, h-92 cm, nr. inv. 4680, î. p. 2,5 cm, d. ext. buză 10 cm, pastă omogenă semifină de culoare cărămizie închisă, mică

argintie în compoziție, slip la culoare, buza ușor evazată la exterior, șanțuită pentru capac.

45. Fragment buză, TT 2006, B, edificiul B2, C7, h-90 cm, nr. inv. 4663, î. p. 2 cm, d. buză 8 cm, pastă cărămizie omogenă, mică argintie în compoziție, slip cărămiziu deschis, arșă secundar la exterior, buza ușor evazată la exterior, prezintă o șanțuire pentru fixarea capacului.

Varianta 2. Buza oalei este evazată către exterior, mult aplatizată în partea superioară, păstrând o șanțuire pentru fixarea capacului. Pasta este semigrosieră, aspră, de culoare cărămizie.

Biblio/analogii: KUZMANOV 1985, tipul II, pl. 30/Г40; OPAIȚ 1991 b, p. 152-153 tipul II, pl. 26/154; BÖTTGER 1982, tip. VII-C, pl. 48, nr. 592 și 596.

46. Fragment buză, TT 2005, B, edificiul B2, S1, careu 2, nivel vegetal, nr. inv. 2778, î. p. 3 cm, d. buză 14 cm, pastă cărămizie, aspră, grosieră, nisip în compoziție, slip cărămiziu, buză evazată spre exterior, șanțuire pentru capac.

47. Fragment buză, TT 2006, B, edificiul B1, C8, h-0,92 cm, nr. inv. 4687, d. exterior buză 13 cm, î. p. 2,5 cm, pastă grosieră, pietricele în compoziție, cărămizie aspră, arșă secundar, buza este îngroșată către exterior, ușor aplatizată, șanțuită pentru capac.

Varianta 3. Buza vasului este îngroșată, ușor înclinată spre exterior, prezintă o șanțuire pronunțată pentru fixarea capacului pe centru, pasta este semigrosieră, cărămizie, cu slip propriu, corpul probabil globular, toarta canelată pornește de la nivelul buzei. Pasta este semifină de cele mai multe ori cărămizie, având în compoziție mică argintie și rare particule de calcar.

Biblio/analogii: OPAIȚ 1991 b, p. 153, nr. cat 156-159, pl. 26, tipul III; TOPOLEANU 2000, p. 110, tipul V, varianta B, nr. cat. 256, pl. XXIX.

48. Fragment buză, TT 2005, B, edificiul B2, S1 careu 4, nivel vegetal, î. p. 1,5 cm, d. buză 8 cm, nr. inv. 2787, î. p. 1,5 cm, d. buză 8 cm, pastă aspră cărămizie, arșă secundar, buza prezintă o șanțuire pentru capac.

49. Fragment buză, TT 2005, B, edificiul B2, S3 careu 4, nivel vegetal, nr. inv. 3236, d. interior buză 11 cm, pastă cărămizie, slip propriu, particule de calcar în compoziție. Buza este îngroșată, șanțuită pentru capac, toarta în bandă canelată pornește de la nivelul buzei, corpul globular, fără gât.

50. Fragment buză, TT 2006, B, edificiul B1, C8, h-0,92 cm, nr. inv. 4670, î. p. 8 cm, d. exterior buză 15 cm, pastă bine arșă, omogenă, mică argintie în compoziție, culoare cărămizie, slip la culoare, arșă secundar, șanțuire pentru capac la interior, toartă ovală în secțiune.

51. Fragment buză, TT 2005, B, edificiul B2, S1 careu 5, h-40 cm, nr. inv. 2787 bis, î. p. 3 cm, d. interior buză 10 cm, pastă cărămizie închisă, slip oranj, buza prezintă o șanțuire îngustă pentru fixarea capacului pe mijlocul părții superioare a buzei.

52. Fragment buză, TT 2005, B, edificiul B2, S1 careu 1, h-55 cm, nr. inv. 3677 bis, î. p. 3 cm, d. buză 13 cm, pastă aspră cenușie cu nisip în compoziție, slip la culoare, buza prezintă o șanțuire pentru fixarea capacului.

53. Fragment buză, TT 2006, B, edificiul B1, C 4, h-90 cm, nr. inv. 4631, î.p. 3 cm, d.g. 19 cm, pastă cărămizie, grosieră, rar calcar și pietricele în compoziție, toarta în bandă canelată pornește de la nivelul buzei; arșă secundar.

Varianta 4. Buza este îngroșată în partea superioară, rotunjită și ușor rulată către exterior, prezentând o șanțuire ascuțită pentru fixarea capacului pe partea exterioară a buzei.

Biblio/analogii: CĂTĂNICIU - BARNEA 1979, p. 188, NV, fig. 162, 5.6

54. Fragment buză, TT 2006, B, edificiul B1, C12, h-40-60 cm, nr. inv. 4976, î.p. 3 cm, d.g. 12 cm, pastă cărămizie, omogenă, mică argintie în compoziție, slip la culoare, corp globular fără gât, buză șanțuită pe partea exterioară.

Tipul II.

Varianta 1. Buza este concavă la interior cu șanțuire pentru fixarea capacului, cu partea superioară evazată oblic spre exterior, gâtul este scurt, tronconic, corpul probabil globular. Unele exemplare prezintă o canelură sub buză sau în partea mediană a gâtului. Pasta este de obicei cenușie cu slip propriu, aspră, semifină.

Biblio/analogii: CĂTĂNICIU - BARNEA 1979, p. 190, NVIA, fig. 168, 5.6; TOPOLEANU 2000, p. 111-112, tip VI, ol. XXX/264; BÖTTGER 1982, tip. VII-C, pl. 48, nr. 597; UENZE 1992, pl. 73, nr. 11-16.

Datare: sec. V-VI p. Chr.

55. Fragment buză, TT 2006, B, edificiul B1, C6, h-90 cm, nr. inv. 4649, î. p. 4 cm, d. buză 12 cm, pastă aspră, bej, slip la culoare, buza ușor evazată oblic spre exterior, șanțuire pentru fixarea capacului, o singură canelură pe gâtul vasului.

56. Fragment buză, TT 2006, B, edificiul B1, C5, h-90 cm, nr. inv. 4640, î. p. 4 cm, d. buză 15 cm, pastă cenușie semifină, slip propriu, buza șanțuită pentru fixarea capacului.

57. Fragment buză, TT 2005, B, edificiul B2, S2 careu 3, h-35 cm, nr. inv. 3223, î. p. 3,8 cm, d. buză 10 cm, pastă omogenă, semifină, culoare cărămizie, slip propriu.

58. Fragment buză, TT 2006, B, edificiul B1, C12, h-40-60 cm, nr. inv. 4979, î. p. 5 cm, d. buză 10 cm, pastă omogenă, mică argintie în compoziție, slip propriu, buza șanțuită pentru fixarea capacului.

59. Fragment buză, TT 2005, B, strada ABV4, S1 careu 3, *passim*, nr. inv. 2794, î.p. 3 cm, d.buză 10 cm, pastă aspră cenușie cu pietricele în compoziție, buza este șanțuită pentru fixarea capacului, arșă secundar.

60. Fragment buză, TT 2006, B, edificiul B1, C4, h-90 cm, nr. inv. 4636, î.p. 3,5 cm, d.buză 12 cm, pastă grosieră, aspră, pietricele cu nisip în compoziție, culoare cenușie-alburie, slip la culoare, mai deschis la interior, buza este șanțuită pentru fixarea capacului.

61. Fragment buză, TT 2006, B, edificiul B1, C4, h-90 cm, nr. inv. 4634, î.p. 3 cm, d.buză 13 cm, pastă cenușie, semifină, slip propriu, buza este șanțuită pentru fixarea capacului.

Varianta 2. Buza vasului este evazată ușor către exterior, iar partea superioară a acesteia este teșită sau șanțuită. Pe latura internă buza prezintă o concavitate, ca și varianta precedentă.

Biblio/analogii: OPAIȚ 1991 b, p. 154-155, pl. 30/175, oale tipul IX; CĂTĂNICIU - BARNEA 1979, p. 191, NVIB, fig. 172, 5.2.

Datare: în baza analogiilor de la Murighiol și Tropaeum Traiani (NVIB), propunem datarea începând cu a doua jumătate a sec. VI p. Chr.

62. Fragment buză, TT 2006, B, edificiul B1, C8, h-0,92 m, nr. inv. 4668 bis, î.p. 4 cm, d.buză 21 cm, pastă omogenă, bine arsă, culoare cărămizie, rare pietricele și mică argintie în compoziție, slip la culoare, arsă secundar la exterior, buză concavă la interior și convexă la exterior.

63. Fragment buză, TT 2005, B, strada ABV4, S1 careu 3, h- 62 cm, nr. inv. 2779, î.p. 5 cm, d.buză 12 cm, pastă cărămizie, slip bej, arsă secundar, buza este șanțuită pentru fixarea capacului.

Varianta 3. Buza este arcuită către exterior, concavă la interior și convexă la exterior, cu o șanțuire largă pe partea interioară, încadrată de două nervuri pronunțate pentru o mai bună fixare a capacului.

Biblio/analogii: OPAIȚ 1991 b, p. 154, pl. 28/nr. inv. 40847 și 40835, tipul VIII, subvarianta B2.

Datare: sec. VI p. Chr.

64. Fragment buză, TT 2006, B, edificiul B1, C8, nivel vegetal, nr. inv. 4678, î.p. 2,5 cm, d. buză 16,3 cm, pastă cărămizie, mică argintie în compoziție, slip propriu.

65. Fragment buză, TT 2008, B, edificiul B1, C17, h-70-80 cm, nr. inv. 6146, î.p. 2,5 cm, d.buză 15,2 cm, pastă cărămizie aprins, omogenă, mică argintie în compoziție, slip cărămiziu deschis.

66. Fragment buză, TT 2005, B, edificiul B1, C1, h-85 cm, nr. inv. 4156, î.p. 3,5 cm, d.buză. 13 cm, pastă cenușie semifină, omogenă, slip propriu, pe buză la interior există o șanțuire pentru capac, încadrată de două nervuri.

Varianta 4. Buza este ușor evazată spre exterior și răsfrântă oblic, teșită la interior.

Biblio/analogii: OPAIȚ 1991 b, p. 154, pl. 28/170, nr. inv. 38603, tip VII subvarianta B1.

67. Fragment buză, TT 2005, B, edificiul B2, S2 careu 3, *passim*, nr. inv. 3217, î.p. 2 cm, d. buză 16 cm, pastă cărămizie, slip propriu.

Tipul III.

Varianta 1. Buza este îngustă, evazată oblic, concavă la interior, partea superioară prezintă o șanțuire pentru fixarea capacului. Gâtul este tronconic, uneori aproape cilindric, decorat cu caneluri, iar corpul vasului este probabil globular. Pasta este cărămizie sau cenușie, aspră, omogenă, cu slip propriu, cu nisip fin sau particule litice ca degresant.

Biblio/analogii: CĂTĂNICIU - BARNEA 1979, p. 190, NVIA, fig. 168, 5.3; TOPOLEANU 2000, tipul II, p. 107, Pl. XXVII/nr. cat. 236 și 237; OPAIȚ 1991 b, p. 154, tipul VIII, subvarianta B2, pl. 29/173; UENZE 1992, pl. 74/3-7, pl.75/1-14.

Datare: sec. V-VI p. Chr.

68. Fragment buză, TT 2005, B, edificiul B1, S6 careu 3, h-60 cm, nr. inv. 3698, î.p. 6 cm, d.buză 12 cm, pastă aspră, omogenă, rar calcar și nisip ca degresanți, culoare cenușie deschisă, slip propriu, caneluri pe gâtul vasului la exterior, buza este șanțuită pentru fixarea capacului.

69. Fragment buză, TT 2005, B, edificiul B1, C1, h-85 cm, nr. inv. 4151, î.p. 5.5 cm, d. buză 11 cm, pastă aspră, omogenă, cenușie deschisă, slip la culoare, arsă secundar.

70. Fragment buză, TT 2006, B, edificiul B1, C8, h-92 cm, nr. inv. 4675, î.p. 3 cm, d.buză 12 cm, pastă bej, slip cărămiziu deschis, pietricele în compoziție, buza fațetată, cu șanțuire pentru fixarea capacului, caneluri pe gâtul vasului.

Varianta 2. Buza este rășfrântă oblic spre exterior, cu o teșitură pentru fixarea capacului, partea superioară a acesteia este ușor șanțuită.

71. Fragment buză, TT 2006, B, edificiul B1, S7, h-30-80 cm, nr. inv. 4952, î.p. 3,2 cm, d.buză 12,3 cm, pastă cenușie omogenă, cu pietricele în compoziție, slip cenușiu, caneluri rare pe corpul vasului ce pornesc de sub buză.

72. Fragment buză, TT 2006, B, edificiul B1, S7, h-30-80 cm, nr. inv. 4934, î.p. 3,5 cm, d.buză la interior 12 cm, pastă cenușie omogenă, slip propriu, caneluri pe gât, buză cu șanțuire pentru fixarea capacului.

73. Fragment buză și toartă, TT 2005, B, strada ABV4, h-85 cm, nr. inv. 3249, d.buză 12 cm, pastă aspră, culoare cenușie, cu nisip fin în compoziție, slip cenușiu - albastru la interior și la exterior. Buza este teșită la interior pentru fixarea capacului și prezintă o șanțuire pe latura superioară.

Tipul IV. Buza este verticală, ușor concavă la interior, îngroșată la partea superioară și prezintă o șanțuire pentru fixarea capacului. Corpul vasului este globular, decorat cu caneluri în partea superioară, toarta ovală în secțiune pornește de sub buză.

Biblio/analogii: OPAIȚ 1991 b, p. 153, pl. 27 /165 și 166, tipul VII, cu datare în sec. VI-VII p. Chr. (spre deosebire de catalogul de la Murighiol, vasele noastre prezintă caneluri în partea superioară); UENZE 1992, pl. 79/5.

Datare: sec. VI p. Chr.

74. Fragment buză și toartă, TT 2008, B, edificiul B1, martor C7-C8, nivel vegetal, nr. inv. 6217, î.p. 10 cm, d. buză 13 cm, pastă cărămizie cu particule de calcar în compoziție, slip cenușiu, arsă secundar, vasul prezintă caneluri sub buză, toarta este canelată și ovală în secțiune.

75. Fragment buză, TT 2006, B, edificiul B1, C7, h-90 cm, nr. inv. 4664, î.p. 6 cm, d.buză 14 cm, pasta este aspră, culoare crem, slip propriu, mică argintie și pietricele în compoziție. Buza este șanțuită, ușor evazată la exterior; vasul prezintă caneluri pe gât și în zona mediană.

Tipul V.

Varianta 1. Buza este evazată oblic spre exterior, formând un unghi drept cu peretele vasului. Partea superioară a buzei prezintă uneori o șanțuire pentru fixarea capacului. Vasul nu are gât, corpul are formă de sac, decorat cu caneluri.

Biblio/analogii: TOPOLEANU 2000, p. 106-107, pl. XXVII/234-235, tip I/ CĂȚĂNICIU - BARNEA 1979, p. 188, fig. 162, 5.13 (NV).

Dată: sec. V p. Chr.

76. Fragment buză, TT 2006, B, edificiul B1, S7, h-30-80 cm, nr. inv. 4946, î.p. 4 cm, d.buză interior 10 cm, pastă cenușie omogenă, pietricele în compoziție, slip cenușiu, caneluri pe corp, buză șanțuită pentru capac.

77. Fragment buză, TT 2005, B, edificiul B1, S3 careu 4, strat vegetal, nr. inv. 3207, î.p. 3,2 cm, d.buză 13 cm, pastă cenușie, semigrosieră, nisip în compoziție, slip propriu, canelurile pe corp încep de sub buză.

Varianta 2. A fost descoperit un singur exemplar asemănător cu varianta 1, cu excepția faptului că buza nu prezintă șanțuire în partea superioară pentru fixarea capacului.

78. Fragment buză, TT 2005, B, edificiul B1, S3 careu 4, strat vegetal, nr. inv. 3237, î.p. 3 cm, d. buză 12,5 cm, pastă aspră cenușie, arșă secundar, caneluri sub buza aplecată oblic spre exterior.

Tipul VI.

Varianta 1. Buza vasului este înclinată oblic spre exterior, formând un unghi relativ drept cu peretele vasului. Buza este rotunjită ușor la interior și tăiată drept la exterior. Vasul nu are gât, este decorat cu caneluri dese ce pornesc de sub buză până în partea mediană.

Biblio/analogii: CĂȚĂNICIU - BARNEA 1979, p. 184, fig. 152, 5.7, NIII (pentru o oală de dimensiuni mai mari)/ SUCEVEANU 2000, p. 118, tip XXXVI - A, pl. 51, nr. 1-5.

Dată: sfârșitul sec. II-III p. Chr.

79. Fragment buză, TT 2006, B, edificiul B1, C4, h-90 cm, î.p. 3,2 cm, d.buză 12 cm, nr. inv. 4635, pastă semifină, mica argintie în compoziție, culoare cărămizie, buză triunghiulară în secțiune, corp globular decorat cu caneluri, arșă secundar.

Varianta 2. Buza este lată, răsfântă ușor către exterior, rotunjită la exterior și teșită la interior; corpul vasului este decorat cu caneluri.

Biblio/analogii: OPAIȚ 1991 c, p. 232, tipul II, pl. 46/3-4/SUCEVEANU 1982 b, p. 6, fig. 7/10

Dată: sfârșitul sec. IV- sec. V p. Chr.

80. Fragment buză, TT 2005, B, edificiul B1, C3, h-70 cm, î.p. 6 cm, d.buză 12 cm, nr. inv. 4078, pastă roșiatică, rare particule de calcar în compoziție, slip la culoare, arșă secundar, caneluri pe corpul vasului, fără gât, corp în formă de sac, buza dreaptă, teșită în partea superioară la interior și rotunjită la exterior.

81. Fragment buză, TT 2008, B, edificiul B1, C18, h-1m, nr. inv. 6210, î.p. 3,5 cm, d. buză 15 cm, pastă cenușie închisă, aspră, omogenă, slip la culoare; vasul nu are gât.

Varianta 3. Buza rotunjită și îngroșată la extremitatea superioară este evazată oblic spre exterior, ușor concavă la interior, formând unghi drept cu

peretele vasului. Vasul, fără gât, este decorat cu caneluri în partea superioară imediat sub buză.

Biblio/analogii: SUCEVEANU 1982 a, p. 113, pl. 13/15, (Therme II, faza II A).

Datare: sfârșitul sec. III p. Chr.

82. Fragment buză, TT 2005, B, edificiul B1, S5, nivel vegetal, nr. inv. 3555, î.p. 5 cm, d. buză 12 cm, pastă semifină, cărămie deschisă, slip roșiatic la exterior și galben pe interior, caneluri pe corp.

Tipul VII.

Varianta 1. Marginea buzei este ușor evazată către exterior, forma este rotunjită, teșită la interior pentru fixarea capacului, iar la exterior este tăiată drept, aproape vertical; corpul vasului este probabil globular.

Biblio/analogii: BRUKNER 1981, tipul 27, pl. 121, nr. 122

Datare: sec. IV p. Chr. (?)

83. Fragment buză, TT 2006, B, edificiul B1, S5, h- 1,35 cm, nr. inv. 3684, î.p. 5 cm, d. buză 15 cm, pastă aspră grosieră, nisip fin în compoziție, culoare cenușie deschisă, slip cenușiu, corp globular, buza evazată spre exterior.

Varianta 2. Asemănătoare cu varianta 1, dar buza este plină la interior, îngroșată și rotunjită, în timp ce la exterior este tăiată drept.

Biblio/analogii: BRUKNER 1981, p. 183, tipul 29, pl. 123, nr. 147 (sec. IV); OPAIȚ 1991 c, p. 234, pl. 48/6, oală tipul XIII (al doilea sfert al sec. V)

Datare: sec. IV-V p. Chr.

84. Fragment buză, TT 2006, B, edificiul B1, C13, h-1,10 cm, nr. inv. 4966, î.p. 3 cm, d. buză 16 cm, pastă cărămie, mică argintie și pietricele în compoziție, puternic arsă secundar.

Tipul VIII. Buza este verticală, cu o șanțuire pentru fixarea capacului în partea superioară, vasul nu are gât, corpul globular este decoat cu caneluri dese imediat sub buză.

Biblio/analogii: SUCEVEANU 1982 a, p. 114, (Therme II B, sec. IV) pl. 14/22; SUCEVEANU 1982 b, p. 6, fig. 7/10 (sec. IV-V); OPAIȚ 1991 c, p. 232, pl. 46/6 și 7, (tipul II 2, sec. V);

Datare: sec. IV-V p. Chr.

85. Fragment buză, TT 2008, B, edificiul B1, C18, h-70-1,10 cm, nr. inv. 6108, î.p. 3 cm, d. buză 15 cm, pastă aspră, cenușie cu nisip în compoziție, slip bej, caneluri pronunțate sub buză.

Tipul IX.

Varianta 1. Buza vasului este dreaptă, pâniformă, aplecată spre exterior, formează cu corpul vasului un unghi drept. Extremitatea superioară a buzei este rulată ușor către interior, formând un mic prag.

Biblio/analogii: BAUMANN 1997, p. 35, pl. III/8, tipul IV; BAUMANN 1995 b, p. 405, pl. I/8, tipul V (sec. II-III).

Datare: incertă.

86. Fragment buză, TT 2005, B, edificiul B1, C3, h-70 cm, nr. inv. 4079, î.p. 5 cm, d.buză 13 cm, pastă omogenă, aspră, nisip fin, mică și calcar în compoziție, culoare cenușie, slip cenușiu.

87. Fragment buză, TT 2006, B, edificiul B1, C7, h-90 cm, nr. inv. 4662 bis, î.p. 2,5 cm, d.buză 18 cm, pastă bej, rare particule de calcar în compoziție, arsă secundar.

Varianta 2. Buza este largă, răsfrântă spre exterior, marginile rotunjite, corpul vasului este globular, nu are gât.

Biblio/analogii: CĂTĂNICIU-BARNEA 1979, p. 188, NV, fig. 162, 5.10 și p. 192, NVIB, fig. 172, 5.3; UENZE 1992, pl. 80, tip 2, nr. 3-5; SCORPAN 1976, p. 172, pl. XXV/3 (oale-căni tip A).

88. Fragment buză, TT 2006, B, edificiul B1, C8, h-0,92 m, nr. inv. 4668, î.p. 4 cm, d.buză 21 cm, pastă omogenă, bine arsă, culoare cărămizie, rare pietricele și mică argintie în compoziție, slip la culoare, arsă secundar la exterior.

Varianta 3. Buza este largă, răsfrântă spre exterior, formând unghi drept cu corpul vasului, buza prezintă o șanțuire la extremitatea superioară.

Biblio/analogii: KUZMANOV 1985, p. 47-49, tip I, varianta 3, pl. 29/ 25; UENZE 1992, tip 2, pl. 85, nr. 11, 15-15.

89. Fragment buză, TT 2006, B, edificiul B1, C7, strat vegetal, nr. inv. 4661, î.p. 2,3 cm, d. buză 12 cm, pastă omogenă, culoare cărămizie, slip propriu.

Tipul X. Vasul este globular, buza este răsfrântă spre exterior, păstrând la interior o șanțuire pentru fixarea capacului, orizontală în extremitatea de sus și rotunjită la exterior. Unul din exemplare are toartă în bandă, pasta este omogenă, cu nisip fin în compoziție.

Biblio/analogii: OPAIȚ 1991 b, p. 156, pl. 32/188, tip XIII (sec. VI-VII).

Datare: pe baza analogiilor și a contextului descoperirilor, propunem datarea în sec. VI p. Chr.

90. Fragment buză, TT 2006, B, edificiul B1, C8, h-92 cm, nr. inv. 4674, i.p. 2,5 cm, d.buză 13 cm, pastă bej omogenă, mică argintie și nisip fin ca degresant, arsă secundar, buza este orizontală în partea superioară și ușor convexă la exterior, corpul vasului este globular, se observă o ușoară șanțuire pe partea inferioară a buzei, la interior.

91. Fragment buză și toartă, TT 2006, B, edificiul B1, C8, h-92 cm, nr. inv. 4679, î.p. 2,5 cm, d. buză 12 cm, pastă omogenă cu nisip în compoziție, puternic arsă secundar, toarta în bandă cu 4 caneluri pornește de la nivelul superior al buzei.

Tipul XI. Vasul are formă globulară, buza este masivă, îngroșată în partea superioară, rotunjită la exterior și orizontală pe latura superioară, asemănătoare cu profilul buzei de *dolium*.

Biblio/analogii: OPAIȚ 1991 c, p. 232, pl. 40/8 (inv. 25659), tipul III; BRUKNER 1981, pl. 124, nr. 163; UENZE 1992, pl. 96/12.

Datare: după analogii, propunem sec. IV-V p. Chr.

92. Fragment buză, TT 2005, B, Strada ABV 4, S1 careu 5, h-54 cm, nr. inv. 2792, î.p. 2 cm, d.exterior buză 11,5 cm, pastă aspră, cenușie, slip cărămiziu la interior, arsă secundar; buză este plată în partea superioară.

Tipul XII. Corpul vasului este globular, decorat cu caneluri dese sub buză. Buza este aplatizată, orizontală, în partea superioară și rotunjită la exterior
Biblio/analogii: UENZE 1992, tip VII, pl. 101/11.

93. Fragment buză, TT 2005, B, edificiul B2, S1 careu 2, h-50 cm, nr. inv. 3255, î.p. 2cm, d.exterior buză 13,5 cm, pastă cenușie semifină, mică argintie în compoziție, slip propriu; vasul nu are gât, corpul este globular, decorat cu caneluri, buza este lată, aplatizată în partea superioară.

Capace.

Capace amforă.

94. Capac amforă complet, TT 2005, B, edificiul B1, S4 careu 2, h-85 cm, nr. inv. 3995, î.p. 2,5 cm, d. 8 cm, pastă crem, semifină, mică argintie în compoziție, ars secundar. Analogii: TOPOLEANU 2000, p. 163, pl. LV/nr. 445-450, tip II; OPRIȘ 2003, p. 88-89, plo. XXXI/nr. 189-190 și 209.

95. Fragment capac amforă, TT 2005, B, edificiul B1, S7, h-55 cm, nr. inv. 4971, d. 8 cm, pastă neomogenă, cenușie cu pietricele în compoziție.

Capace oale.

Tipul 1. Forma capacului este tronconică, cu buton cilindric, canelat, plin, înalt, baza este plată.

Biblio/analogii: OPAIȚ 1991 c, p. 260, pl. 49/13, nr. cat. 158; UENZE 1992, pl. 115/nr. 15 și 18.

96. Fragment capac oală, TT 2005, B, edificiul B1, S6 careu 5, strat vegetal, nr. inv. 4066, pastă omogenă bej, mică argintie în compoziție, slip la culoare, capac tip "clopot", partea superioară a butonului decorată cu caneluri.

97. Fragment capac oală, TT 2005, B, edificiul B1, S6 careu 5, strat vegetal, nr. inv. 4068, d. 10 cm, pastă omogenă cărămizie deschisă, slip propriu.

98. Fragment capac oală, TT 2005, B, edificiul B1, S2 careu 3, strat vegetal, nr. inv. 3194, î.p. 3,5 cm, pastă cenușie, slip propriu, baza de apucare cilindrică, aplatizată în partea superioară.

Tipul 2. Forma capacului este tronconică, butonul de apucare este plin, forma butonului este biconvexă, partea superioară a acestuia este rotundă, plată, se îngustează în partea mediană.

Biblio/analogii: TOPOLEANU 2000, p. 122, pl. XXXVII/315 (sec. VI); CĂTĂNICIU-BARNEA 1979, NVIA, p. 190-191, fig. 169, 7.2 (sec. VI); BRUKNER 1981, pl. 131/26

99. Fragment capac oală, TT 2005, B, edificiul B1, S4 careu 6, strat vegetal, nr. inv. 3552, î.p. 3,3 cm, d. apucătoare 2,2 cm, pastă cărămizie, semifină.

Tipul 3. Capacul are butonul de prindere cu partea superioară circulară, ușor concavă. Butonul este gol pe dinăuntru, prezintă o serie de caneluri fine pe corp în partea mediană la exterior, forma este ușor biconvexă.

Biblio/analogii: BRUKNER 1981, pl. 130/13; UENZE 1992, pl. 115/5 și 12.

100. Fragment capac oală, TT 2006, B, edificiul B1, C6, h-90 cm, nr. inv. 4653, î.p. 5,2 cm, d.maxim 8 cm, pastă cărămizie, mică argintie în compoziție, slip propriu, modelat îngrijit.

Tipul 4. Capacul are butonul de prindere gol pe dinăuntru, rotund, cu partea superioară circulară, ușor convexă. Forma butonului este biconvexă.

101. Fragment capac oală, TT 2005, B, edificiul B1, S1 careu 4, h-43 cm, nr. inv. 2790, î.p. 3,2 cm, d. buton 4 cm, pastă cenușie deschisă, slip propriu.

Tipul 5. Capacul are butonul de prindere gol pe dinăuntru, biconvex, gătuit la interior în zona mediană, baza capacului este applatizată.

Biblio/analogii: OPRIȘ 2003, p. 119, nr. 247, pl. XXXVII, tipul II.

102. Fragment capac oală, TT 2005, B, edificiul B1, S2, careu 5, h-58 cm, nr. inv. 3219, î.p. 3,5 cm, d.bază 9 cm, pastă cenușie, omogenă, rare particule de calcar în compoziție, slip propriu, baza plată.

Vasa escaria

În această categorie, reprezentând circa 11% din totalul materialului din sectorul B, am inclus un număr de 15 tipuri de vase, structurate după criteriul originii (ateliere orientale, africane și locale), al tipologiei formelor, combinat cu cel al funcționalității, respectiv farfurii, boluri și străchini.

Late Roman C` Ware

I. Forma Hayes 3 Late Roman C` Ware

Farfurie cu buza verticală concavă, îngroșată în partea inferioară. La exterior buza este decorată cu roțița printr-o serie de incizii în unul sau mai multe registre paralele.

Biblio/analogii: HAYES 1972, p. 329-338, Late Roman C` Ware, forma 3 B-C, fig. 67/2 și 9 și fig. 68/10, forma 3 E, fig. 68/14, forma 3H fig. 69/32; TOPOLEANU 2000, tipul IX (forma Hayes 3) p. 46-54, 50-51, pl. III/28, pl. 5/47; CĂTĂNICIU-BARNEA 1979, NIVB, fig. 158, 2.1; OPRIȘ 2003, p. 151, pl. LIV/359 și LV/358 (castroane).

Datare: a doua jumătate a sec. V p. Chr. (460 - 474 cf. J. W. Hayes) – sec. VI p. Chr.

103. Farfurie, forma Hayes Late Roman C` Ware 3, tipul C, fragment partea superioară, TT 2006, B, *passim*, edificiul B1, nr. inv. 3719, î. p. 3,5 cm, d. buză 18 cm. Pastă cărămizie omogenă fină, slip roșu la culoare. Farfurie cu buza verticală concavă, decor cu roțița pe buză, constând în linii verticale, diametrul maxim al vasului este în partea de jos a buzei.

104. Farfurie, forma Hayes Late Roman C` Ware 3, tipul C, TT 2005, B, edificiul B1, S4, careu 4, nr. inv. 3716, pastă cărămizie omogenă, slip la culoare, buza verticală, ușor concavă la exterior și convexă la interior, partea de jos a buzei și perețele din partea superioară a vasului decorate cu incizii orizontale paralele.

105. Farfurie, forma Hayes Late Roman C` Ware 3, tipul E, fragment partea superioară TT 2008, B, C18, edificiul B1, nr. inv. 6213, î.p. 2,3 cm, d. buză 20 cm.

Pastă cărămizie bine arsă, omogenă, slip roșu, decor cu rotița pe partea exterioară a buzei în două registre paralele de incizii și un al treilea registru de puncte. Se remarcă o nervură la joncțiunea dintre baza buzei și corpul vasului.

106. Farfurie, forma Hayes Late Roman C` Ware 3, tipul H, fragment partea superioară TT 2005, B, edificiul B1, S3, careu 2, nr. inv. 3226, î.p. 2,3 cm, d. buză 18 cm, pastă cărămizie omogenă, slip la culoare, buza triunghiulară în profil, nedecorată.

II. Forma Hayes 6 Late Roman C` Ware

Bol/farfurie adâncă cu buza îngroșată spre exterior, triunghiulară în profil, applatizată în partea de sus.

Analogii: HAYES 1972, p. 341, Late Roman C` Ware forma 6, fig. 70, nr. 2; OPAIȚ 2004, p. 77, pl. 57/3-4; TOPOLEANU 2000, p. 58-59, pl. X, nr. cat. 90-93.

Datare: începutul sec. VI p. Chr.

107. Bol tipul Hayes Late Roman C` Ware tipul 6, fragment buză, TT 2005, B, edificiul B1, S1 careu 4, nr. inv. 2783, h- 50 cm, d. buză 16 cm, î.p. 2,5 cm, pastă cărămizie omogenă, buza îngroșată la exterior, slip roșu.

III. Forma Hayes 10 Late Roman C` Ware

Farfurie/bol cu peretele înclinat ușor, buza îngroșată este rotunjită sau aproape pătrată în secțiune, separată de corpul vasului printr-o nervură la exterior și o canelură la interior.

Biblio/analogii: HAYES 1972, p. 343-346, Late Roman C` Ware, forma 10 tipul A, fig. 71/1-2 și tipul C, fig 71/12; TOPOLEANU 2000, tipul XX (Hayes 10) p. 60-62, pl. XI/100-106 (strachină); CĂTĂNICIU-BARNEA 1979, NV, fig. 161, 2.18; SUCEVEANU 1982 b, fig. 14, nr. cat. 12 și 15 (boluri din N V A); OPAIȚ 2004, p. 77, pl. 57/6-7.

Datare: sfârșitul sec. VI - începutul sec. VII p. Chr.

108. Farfurie/bol Hayes Late Roman C` Ware 10, tipul A, fragment buză, TT 2005, B, edificiul B1, C4, nr. inv. 4632, î.p. 3 cm, d.buză 23 cm, h-90 cm, pasta roșiatică, omogenă, semifină, mică argintie în compoziție, fragment buză masivă, pătrată în secțiune, nedecorată; canelură la interiorul vasului sub buză.

109. Farfurie/bol Hayes Late Roman C` Ware 10, tipul C, fragment buză, TT 2008, B, edificiul B1, C18, nr. inv. 6138, î.p 2 cm, d. buză 24 cm, h-70-1,10 cm, pasta omogenă bej, slip la culoare, mica argintie în compoziție, buză alungită, ușor evazată către exterior.

African Red Slip Ware

IV. Forma Hayes 61 African Red Slip Ware

Farfurie cu baza probabil plată, buza verticală ușor curbată, triunghiulară în profil. Buza întâlnește peretele vasului într-un unghi ascuțit, în zona diametrului maxim al vasului.

Biblio/analogii: HAYES 1972, p. 100-107, African Red Slip Ware forma 61 tipul A, fig. 16/13 și 17/7.

Datare: sec. IV - V p. Chr. (325-400/420 cf. J. W. Hayes).

110. Farfurie africană tip Hayes forma 61, fragment buză, TT 2005, B, S2 careu 3, edificiul B2, nr. inv. 3221, h - 0, 35 m î. p. 4,6 cm, d. interior buză 20 cm.

Pastă cărămizie deschisă, omogenă, slip bej, arsă secundar. Buza verticală ușor curbată spre interior, profil triunghiular; îngroșată la exterior cu o nervură formând un unghi ascuțit cu corpul vasului.

V. Forma Hayes 94 African Red Slip Ware

Bol cu buza largă, întoarsă către exterior în jos.

Biblio/analogii: HAYES 1972, p. 148, African Red Slip Ware forma 94, tipul A, fig. 27/1; BAUMANN 2003, nr. cat. 11(pentru contexte de sec. II p. Chr.).

Datare: sfârșitul sec. V - începutul sec. VI p. Chr.

111. Fragment buză bol, TT 2005, B, edificiul B1, C1, h-85 cm, nr. inv. 4153, î.p. 4 cm, d. buză 17 cm, pastă fină, omogenă, culoare cărămizie deschisă, slip roșu, fără decor.

VI. Forma Hayes 99 African Red Slip Ware

Farfurie înaltă/bol de origine africană, corpul vasului este aproape hemisferic, buza îngroșată spre exterior.

Biblio/analogii: HAYES 1972, p. 152-155, African Red Slip Ware forma 99 B; TOPOLEANU 2000, tipul XIII (forma Hayes 99) p. 75-76, pl. XVIII/157-159; OPAIȚ 1991 b, p. 162, cat. 245, pl. 40/245; SUCEVEANU 1982 b, fig. 10 nr. cat. 6 (bol - NIV B - a doua jumătate a sec. VI p. Chr.).

Datare: a doua jumătate a sec. VI p. Chr. (530-580 cf. J. W. Hayes).

112. Farfurie înaltă/bol, forma Hayes 99 African Red Slip Ware, tipul B, fragmentară, TT 2006, B, C13, edificiul B1, nr. inv. 4959, h - 1,10 m, î.p. 4 cm, d. buză 18 cm, pastă cărămizie, slip roșu închis, gros, arsă secundar la exterior. Forma vasului este aproape hemisferică, buză mică sub 1 cm, ușor evazată spre exterior. De remarcat o canelură la exterior, imediat sub buză, asemănătoare cu forma 105 nr. 13 din același catalog. Baza este de dimensiuni mici, îngroșată în dreptul piciorului inelar și foarte subțiată în centru. Picior mai degrabă scund, triunghiular în profil, fără decor.

VII. Forma Hayes 103 African Red Slip Ware

Farfurie mare/bol cu peretele vasului abrupt, buza plată la exterior, evazată într-un unghi ascuțit.

Biblio/analogii: HAYES 1972, p. 157-160, African Red Slip Ware forma 103 tipul A, fig. 29/1.

Datare: sfârșitul sec. V - sec. VI p. Chr.

113. Farfurie mare/bol forma Hayes 103 African Red Slip Ware, tipul A, fragmentară, TT 2005, B, edificiul B1, S2 careu 2, nr. inv. 3204. Pastă fină, omogenă, d. buză 22 cm, î.p. 2,8 cm. Nedecorată.

Vase de producție locală vest-pontică sau neidentificată

VIII. Farfurie cu baza inelară și piciorul ușor aplecat către exterior, decor pe baza vasului la interior cu incizii concentrice, caneluri fine la exterior între baza vasului și picior; origine probabil microasiatică.

Biblio/analogii: BAUMANN 1995 b, pl. LVIII/11.

114. Fragment bază farfurie, TT 2005, B, edificiul B1, S5, nr. inv. 3563, d. bază 13 cm, î.p. 1,3 cm. Pastă semifină cărămizie deschisă, slip oranj, decor la interior cu incizii în 5 registre verticale, concentrice.

IX. Farfurie cu buza dreaptă și înaltă, ușor îngroșată și evazată oblic spre exterior.

Biblio/analogii: CĂTĂNICIU - BARNEA 1979, NVIA, p. 189, fig. 167, 2.5.

Datare: în funcție de contextul descoperirii, sec. VI p. Chr.

115. Fragment buză farfurie, TT 2005, B, edificiul B1, S4 careu 6, h-60 cm, nr. inv. 4037, i.p.4 cm, d.gură cca. 20 cm, pastă cărămizie deschisă, semifină, omogenă, slip roșu la exterior, arșă secundar, buza este teșită în partea superioară și ușor evazată la exterior. Posibil import oriental.

X. Strachină adâncă, corpul vasului curbat, buza orizontală, plată, canelată pe partea superioară.

Biblio/analogii: BONDOC - GUDEA 2007, p. 188, pl. LXXIII, nr. cat. 355 (datat în prima jumătate a sec. III); HAYES 1972, p. 405-407 fig. 90/b, tipul "Macedonian" cu analogii la Athena, Corinth, Constantinopol, Sucidava; o formă relativ asemănătoare la RUSU - BOLINDEȚ 2007, p. 395, pl. LXXXVIII, nr. cat. 517 (strachină tip 4 C) datată în sec. II p. Chr.; GUDEA 1996, p. 54 și 220, pl. XXXV/4, datare în sec. II-III p. Chr.; CĂTĂNICIU - BARNEA 1979, p. 183, NIII, fig. 151, 2.19.

Datare: sec. III p. Chr. (?).

116. Fragment strachină adâncă, TT 2008, B, edificiul B1, C18, h-1,10 cm, nr. inv. 6214, i.p. 3,5 cm, d. buza 17 cm, buză plată canelată pe partea superioară, pansa vasului este rotunjită, pastă cărămizie, semifină, rar calcar și mica argintie în compoziție, slip la culoare.

117. Fragment strachină, TT 2005, B, edificiul B1, S5, h-2,20 cm, d.g. cca 30 cm, nr. inv. 4064, fragment buză strachină, pastă fină cărămizie deschisă, omogenă, mică argintie în compoziție; buză este lată, orizontală, decorată la exterior cu 3 caneluri cu roțița. Slip roșu; arșă secundar.

XI. Strachină cu buza verticală, convexă la interior și concavă la exterior, corpul rotunjit spre exterior la diametrul maxim al vasului.

Biblio/analogii: SUCEVEANU 1982 a, Therme II, faza A (sec. III p. Chr.) p. 112, pl. 13/2 (cupă); BONDOC - GUDEA 2007, pl. LXXI, nr. cat. 348 (castron).

Datare: sec. III p. Chr. (în funcție de analogii).

118. Strachină fragmentară, TT 2005, B, edificiul B2, S1 careu 1, nivel vegetal, î.p. 2 cm, d.buză 18 cm, nr. inv. 2793, fragment buză strachină buză dreaptă fațetată, pastă cărămizie închisă, semifină, rare pietricele în compoziție, slip roșcat.

XII. Strachină provincială vest-pontică cu buza verticală ușor înclinată spre exterior, cu partea de sus plată. Corpul vasului este concav la interior și convex la exterior, ușor rotunjit la diametrul maxim al vasului unde prezintă o canelură ușoară la interior.

Biblio/analogii: BRUKNER 1981, tip 92, pl. 87/103 (sec. II p. Chr.); TOPOLEANU 2000, p. 80, nr. cat. 174, pl. XX (sec. II p. Chr.); POPILIAN, 1976, p. 209, nr. cat. 772, pl. LXIII (castron tipul 2); BAUMANN 2003, nr. cat 75.

Datate: sec. II-III p. Chr.

119. Strachină fragmentară TT 2005, B, edificiul B1, S4, careu 4, *passim*, nr. inv. 3553, d. buză 13,5 cm, î. p. 2,8 cm, pastă semifină, cărămizie, slip la culoare.

XIII. Bol cu peretele vasului și buza curbate puternic spre interior, buza nu se diferențiază de corpul vasului, decorată cu caneluri pe partea superioară interioară a buzei și în zona mediană, caneluri pe tot corpul vasului la exterior.

Biblio/analogii: posibil o variantă locală dezvoltată din forma Hayes African Red Slip Ware 49 (HAYES 1972, p. 67-69, fig. 12/6), formă care evoluează și mai târziu.

120. Bol fragmentar, TT 2005, B, edificiul B1, S2, careu 4, nr. inv. 3678, pastă semifină, cărămizie închisă, slip roșcat.

XIV. Strachină provincială vest-pontică de dimensiuni mici, cu peretele drept, buza dreaptă, plată în partea superioară, corpul vasului decorat cu caneluri la exterior.

Biblio/analogii: BAUMANN 1997, pl. VII, nr. 5 (tipul III Valea Morilor).

121. Strachină fragmentară, TT 2005, B, edificiul B1, S3, careu 3, nr. inv. 3231, pastă grosieră cărămizie, nisip în compoziție, slip la culoare.

XV. Strachină provincială vest-pontică, buză masivă, rotunjită la exterior, decorată cu caneluri dese. Fără analogii.

122. Fragment strachină TT 2008, B, edificiul B1, C18, h-1m, nr. inv. 6203, î. p. 2 cm, d. buză 17,5 cm, pastă semifină cărămizie – deschisă, mică argintie în compoziție, slip la culoare, decor cu caneluri fine pe exteriorul buzei.

Vase pentru iluminat. În această categorie sunt prezente doar opaițele, care reprezintă un procent de 3% din totalul vaselor descoperite în sectorul B.

123. Fragment bordură și disc opaiț, TT 2005, B, edificiul B1, C1, h-90 cm, nr. inv. 4171, pastă cenușie deschisă-alburie, corpul este piriform, orificiul de alimentare rotund, plasat în centru. Bordura înclinată este decorată cu linii radiale, iar discul este decorat cu volute în relief. Analogii: OPRIȘ 2003, p. 168, pl. LIX, nr. cat. 395-396; ICONOMU 1967, p. 147, fig. 179, nr. 764, tipul XXXIII.

124. Fragment bordură și disc opaiț, TT 2006, B, edificiul B1, C6, h-90 cm, nr. inv. 4644, lut caolinoid, pastă omogenă albicioasă, bordura este lată decorată cu linii radiale. Discul este oval, marcat de o nervură și decorat cu un model probabil în linii radiale. Realizat la tipar, prezintă un singur orificiu de umplere pe centrul discului. Analogii: ICONOMU 1967, p. 141, nr. 735, fig. 165.

125. Fragment bordură și disc opaiț, TT 2006, B, edificiul B1, C6, strat vegetal, nr. inv. 4662/bis, realizat la tipar, bazinul are formă tronconică, discul este rotund, fragmente de volute în relief pe bordură (posibil vrejuri de viță de vie). Analogii: OPRIȘ 2003, p. 174, pl. LXIII, cat. 432, tip VII.

126. Fragment bordură și disc opaiț, TT 2005, B, edificiul B1, S6 careu 3, h-30 cm, nr. inv. 3718, l. p. 5,7 cm, pastă alburie caolinoidă, slip roșu la exterior;

realizat la tipar, bordura este decorată cu linii în zig-zag și puncte, precum și cu o volută. Discul este despărțit de bordură de o nervură. Discul este decorat cu linii radiale, slab vizibile, iar orificiul de umplere este rotund, poziționat central. Analogii: OPRIȘ 2003, p. 170, nr. cat. 412, pl. LXI.

127. Fragment bordură și disc opaiț, TT 2005, B, edificiul B1, S1 careu 5, h-28 cm, nr. inv. 2786, l.p. 7,5 cm, lut caolinoid, pastă omogenă cenușie deschisă, realizat la tipar, bordura decorată cu linii radiale și volută, despărțită de disc printr-o nervură. Discul decorat cu linii radiale, orificiul de umplere rotund, central. Analogii: OPRIȘ 2003, p. 169, nr. cat. 404, pl. LX.

128. Fragment bordură opaiț, TT 2005, B, edificiul B1, C6, h-90 cm, nr. inv. 4657, realizat la tipar, lut caolinoid, ars secundar, linii radiale și voluta decorează bordura despărțită de disc printr-o nervură. Analogii: OPRIȘ 2003, p. 170, nr. cat. 409, pl. LX.

129. Fragment bordură opaiț, TT 2005, B, edificiul B1, C3, strat vegetal, nr. inv. 4170, l. p. 3,5 cm, realizat în tipar, pastă fină omogenă, culoare bej, bordura este lată, rotunjită, decorată cu 5 șiruri de granule dispuse în șiruri paralele cu nervura care delimitează discul.

130. Fragment bordură cu o parte din disc, fund și cioc opaiț, TT 2005, B, edificiul B1, S5, h-1,70 cm, nr. inv. 3700, l.p. 6 cm, urme de folosire/ardere pe cioc, fără decor, exfoliat, se distinge o nervură ce separă bordura de disc.

Obiecte din sticlă.

În această categorie au fost încadrate două tipuri de pahare, păstrate fragmentar, ambele încadrabile în sec. VI p. Chr.

Tipul 1. Vasele au piciorul înalt, simplu, baza este rotundă, concavă la interior, piciorul îngroșat și inelar.

Biblio/analogii: CĂTĂNICIU-BARNEA 1979, p. 189, NV, fig. 165/10.11; BĂJENARU - BĂLTĂC 2006, fig. 3/27-28 (cupe, a doua jumătate a sec. VI p. Chr.).

131. Fragment bază pahar/cupă, TT 2005, B, edificiul B1, S6 careu 3, h-55 cm, nr. inv. 4921, d. bază 5 cm, sticlă oxidată, bază circulară, concavă la interior, depuneri calcaroase.

132. Fragment bază pahar/cupă, TT 2005, B, edificiul B1, S6 careu 5, h-80 cm, nr. inv. 4920, î.p. 3,5 cm, d.bază 4,5 cm, sticlă oxidată, baza circulară, concavă la interior.

133. Fragment bază pahar/cupă, TT 2005, B, edificiul B1, S5, *passim*, nr. inv. 4917, î.p. 3 cm, d.bază 5 cm, sticlă oxidată, baza circulară.

Tipul 2. Vasele au piciorul înalt, baza este rotundă, concavă la interior, piciorul îngroșat și inelar. În partea mediană a piciorului se observă o îngroșare.

Biblio/analogii: CĂTĂNICIU - BARNEA 1979, p. 189, NV, fig. 165, 10.12; BĂJENARU - BĂLTĂC 2006, fig. 3/32.

134. Fragment bază pahar/cupă, TT 2006, B, edificiul B1, C6, *passim*, nr. inv. 4647, î.p. 7 cm, d. bază 3,3 cm, sticlă verzuie oxidată, piciorul este înalt, cu o îngroșare în partea mediană, baza este rotundă, inelară.

Obiecte din metal.

În această categorie au fost încadrate unelte și alte obiecte metalice precum: dorn, lame de cuțit, verigi, piroane, scoabe, cuie și alte obiecte pentru care funcționalitatea este încă neidentificată, dar care au caracteristici apropiate de cele ale uneltelor, precum și cele care au alte diverse funcționalități, precum aplice de centură, inele, etc.

Piroane (clavi) sunt realizate din fier prin forjare, au floarea conică, rotundă, corpul este pătrat în secțiune.

Biblio/analogii: BAUMANN 1995 b, pl. LVIII, nr. 17-21; BAUMANN 2003, nr. cat. 118; GUDEA 1996, p. 256, pl. LXXI, nr. 12 și 13.

135. Piron fier, complet, TT 2005, B, edificiul B2, S1 careu 2, strat vegetal, nr. inv. 4891, l. 6,1 cm, g. 5 mm, d. floare 1,5 cm, realizat prin forjare, pătrat în secțiune, floare rotundă ușor bombată.

136. Piron fier, complet, TT 2006, B, edificiul B1, C6, h-90 cm, nr. inv. 4648, l. 9.8 cm, g. 0,7 cm, d. floare 2,2 cm, realizat prin forjare, floarea este conică, rotundă, pătrat în secțiune.

137. Piron fier, complet, TT 2005, B, edificiul B2, S1 careu 1, strat vegetal, nr. inv. 4890, l. 8,5 cm, g. 0,6 cm, d. floare 1,2 cm, realizat prin forjare, ușor îndoit, pătrat în secțiune, floare plată ovală.

138. Piron fier, complet, TT 2005, B, strada ABV4, S1 careu 7, nr. inv. 4683/bis, l. 9 cm, g. 0,6 cm, d. floare 1,5 cm, realizat prin forjare, ușor corodat, pătrat în secțiune.

139. Piron fier, complet, TT 2005, B, edificiul B2, S2 careu 2, strat vegetal, nr. inv. 4892, l. 6,2 cm, g. 0,6 cm, d. floare 2 cm, realizat prin forjare, pătrat în secțiune, floare circulară bombată.

140. Piron fier, complet, TT 2005, B, edificiul B1, S4 careu 4, h-60 cm, nr. inv. 4894, l. 8 cm, d. 1 cm, d. floare 2 cm, realizat prin forjare, pătrat în secțiune, floare semicirculară, bombată, ușor îndoit.

141. Piron fier, complet, TT 2005, B, edificiul B1, S4 careu 4, strat vegetal, nr. inv. 4898, l. 9 cm, g. 0,7 cm, d. floare 1,8 cm, realizat prin forjare, pătrat în secțiune, floare rotundă plată.

142. Piron fier, complet, TT 2005, B, edificiul B1, C1, h-35 cm, nr. inv. 4905, l. 8 cm, g. 1 cm, d. floare 2,6 cm, realizat prin forjare, pătrat în secțiune, floare ovală bombată, corodat.

143. Piron fier, fragmentar, TT 2005, B, edificiul B1, C1, h-60 cm, nr. inv. 4906, l.p. 4 cm, g. 0,7 cm, d. floare 2,1 cm, realizat prin forjare, tija pătrată în secțiune, floare rotundă, bombată.

144. Piron fier, fragmentar, TT 2005, B, edificiul B1, C3, h-60 cm, nr. inv. 4913, l. p. 5,2 cm, g. 0,5 cm, d. floare 1,6 cm, realizat prin forjare, tija pătrată în secțiune, floare rotundă, conică.

145. Piron fier, fragmentar, TT 2005, B, edificiul B1, C3, h-70 cm, nr. inv. 4911, l.p. 5 cm, g. 0,7 cm, d. floare 2,3 cm, realizat prin forjare, tija pătrată în secțiune, floare rotundă, ușor bombată.

146. Piron fier, complet, TT 2005, B, edificiul B1, C3, h-60 cm, nr. inv. 4914, l. 8,9 cm, g. 1 cm, d. floare 1,8 cm, realizat prin forjare, rotund în secțiune, floare

rotundă plată, depuneri calcaroase.

147. Piron fier, complet, TT 2006, B, edificiul B1, S7, h-40 cm, nr. inv. 4983, l. 5,5 cm, g. 0,5 cm, d.floare 1,6 cm, realizat prin forjare, pătrat în secțiune, floare rotundă, bombată.

Cuie.

Tipul 1. Cuiele din acest tip sunt realizate din fier forjat, tija este pătrată în secțiune, iar floarea este rotundă și plată.

Biblio/analogii: GUDEA 1996, p. 250-251, pl. LXVIII/1-34 (piroane grupa II, cu dimensiunile între 3 și 5 cm); BAUMANN 1995 b, pl. XXXIX - XL/7; BAUMANN 2003, p. 194, nr. cat. 62.

148. Cui fier, complet, TT 2005, B, edificiul B1, C2, strat vegetal, nr. inv. 4907, l. 4 cm, g. 0,8 cm, d.floare 2,3 cm, realizat prin forjare, floare circulară, plată, pătrat în secțiune.

149. Cui fier, complet, TT 2005, B, edificiul B1, S4 careu 4, strat vegetal, nr. inv. 4897, l.p. 4,5 cm, g. 0.5 cm, d. floare 1,3 cm, realizat prin forjare, pătrat în secțiune, floare rotundă, plată.

150. Cui fier, complet, TT 2005, B, edificiul B1, S1 careu 2, strat vegetal, nr. inv. 4689, l. 4,3 cm, g. 0,8 cm, d. floare 2,4 cm, realizat prin forjare, dreptunghiular în secțiune, floare dreptunghiulară aplatizată.

Tipul 2. Cuiele sunt realizate din fier forjat, tija este rotundă sau pătrată în secțiune, iar floarea este rotundă și conică.

Biblio/analogii: BAUMANN 1995 b, pl. LXVIII/10.

151. Cui fier, fragment, TT 2005, B, edificiul B1, S5, h-1,70 cm, nr. inv. 4902, l.p. 5,8 cm, g. 0,9 cm, d. floare 2,5 cm, realizat prin forjare, tija este rotundă în secțiune iar floarea este rotundă, conică.

152. Cui fier, fragment, TT 2005, B, edificiul B1, C1, h-35 cm, nr. inv. 4904, l.p. 2 cm, g. 0,5 cm, d. floare 2 cm, floare puternic corodată, conică, tija este pătrată în secțiune.

Scoabe.

Biblio/analogii: GUDEA 1996, p. 259, pl. LXXVI/1-17; BONDOC - GUDEA 2007, p. 259, pl. CXL/957.

153. Scoabă din fier, fragmentară, TT 2005, B, edificiul B1, C1, h-35 cm, nr. inv. 4903, l. 7 cm, g. 0,8 cm, realizată prin forjare, pătrată în secțiune, corodată.

154. Scoabă din fier, completă, TT 2005, B, edificiul B1, S4 careu 3, h-1m, nr. inv. 4895, l. 3,5 cm, g. 0,4 cm, realizată prin forjare, dreptunghiulară în secțiune, marginile sunt îndoite, depuneri calcaroase

155. Scoabă din fier, completă, TT 2005, B, edificiul B1, S4 careu5, h-1m, nr. inv. 4896, l. 8,5 cm, g. 1 cm, realizată prin forjare, dreptunghiulară în secțiune, marginile sunt îndoite către interior.

Verigi.

Biblio/analogii: BAUMANN 2003, nr. cat. 120; GUDEA 1996, p. 245, pl. LXIV/1-4; BONDOC - GUDEA 2007, p. 254, pl. CXXXVI/898 (încadrate la piese de harnașament); COVACEF - DOBRINESCU 1999, pl. III/2 și 3, pl. VII/3 și 5 (autorii

consideră verigile descoperite la Capidava ca piese folosite pentru prinderea sau închiderea ușilor).

156. Verigă din fier, completă, TT 2005, B, edificiul B1, S7, strat vegetal, nr. inv. 4954, d. 4,7 cm, g. 0,4 cm, realizată prin forjare, formă ovalizată, capetele lipite prin batere.

157. Verigă din fier, fragment, TT 2005, B, edificiul B1, C2, strat vegetal, nr. inv. 4908, d. 4 cm, g. 0,5 cm, realizată prin forjare, oxidată.

Lame pentru cuțite.

Biblio/analogii: GUDEA 1996, p. 240-241, pl. LIX/1-15; BONDOC - GUDEA 2007, p. 247, pl. CXXXI/838-843.

158. Lamă cuțit din fier, fragment, TT 2005, B, edificiul B1, C3, h-50 cm, nr. inv. 4915, l.p. 5 cm, g. 0,2 cm, realizată prin forjare, oxidată.

159. Lamă cuțit din fier, fragment, TT 2005, B, edificiul B1, C3, h-65 cm, nr. inv. 4910, l.p. 4,3 cm, lățime 2,2 cm, g. 0,3 cm, realizată prin forjare, oxidată, îngustată la un capăt.

160. Lamă cuțit din fier, fragment, TT 2005, B, edificiul B1, C2, *passim*, nr. inv. 4903/bis, l.p. 4,5 cm, lățime 1 cm, g. 0,4 cm, realizată prin forjare, oxidată, îngustată la un capăt.

161. Lamă cuțit din fier, fragment, TT 2005, B, edificiul B1, S5, h-90 cm, nr. inv. 4899, l.p. 7,5 cm, lățime 2,5 cm, g. 1 cm, realizată prin forjare, oxidată, îngustată la un capăt.

Alte unelte/obiecte metalice.

162. Dorn, fragment, TT 2005, B, edificiul B1, S5, h-2 m, nr. inv. 4900, l. 6,4 cm, d. 2 cm, realizat prin forjare, formă piriformă, rotund în secțiune, oxidat, ascuțit la unul dintre capete. Analogii: BONDOC - GUDEA 2007, p. 261, pl. CXLI/974.

163. Fragment unealtă din fier, cu funcțiune nedeterminată, TT 2005, B, edificiul B1, S5, h-75 cm, nr. inv. 4901, l. 4,7 cm, lățime 4,5 cm, g. max. 0,7 cm, realizată prin forjare, în forma unei lame de așchiat, partea mai lată este ascuțită, oxidată, ruptă. Analogii: BAUMANN 1995 b, p. 80, nr. cat 65, pl. XXII/7 (spatulă); BONDOC - GUDEA 2007, p. 957, pl. CXLI (rindea-*runcina*).

164. Fragment tablă bronz, TT 2005, B, edificiul B2, S2, h-65 cm, nr. inv. 4893, l. 3,7 cm, lățime 3,2 cm, g. 1 mm, formă patrulateră; ambele margini păstrate sunt decorate cu creștături regulate, perforată (posibil aplică de mobilier). Analogii: BONDOC - GUDEA 2007, p. 229, pl. CXV/688.

165. Aplică/garnitură de curea, din bronz, TT 2006, B, edificiul B1, h-50 cm, nr. inv. 4973, l. 4 cm, lățime 2,5 cm, suprafața piesei este traforată cu protuberanțe florale trifoliare stilizate, corpul oval este rotunjit la capătul opus unde este perforată. Analogii: BONDOC - GUDEA 2007, p.215, pl. XCIX/548 și XCVII/534; GUDEA 1996, p. 266, pl. LXXX/1-7; BAUMANN 1995 b, p. 77, pl. XXI/9.

166. Cârlig (*uncus*) din bronz (de balanță), TT 2006, B, edificiul B1, C11, h-1 m, nr. inv. 4957, l. 4,3 cm, lățime 2,5 cm, d. 3 mm, aplatizat, partea superioară executată prin îndoire. Analogii: POPA 2006, fig. 1-3; ȘTEFAN, 1950.

167. Inel bronz, TT 2005, B, edificiul B1, S3, careu 4, strat vegetal, nr. inv. 4997, d. ext. 2,3 cm, g. 4 mm, l. placă 1,6 cm. Inelul a fost realizat prin turnare, veriga de bronz este aplatizată în secțiune, prezentând nervuri laterale. Placa din bronz este lățită în formă romboidală asimetrică, decorată cu o singură incizie longitudinală. Analogii: BARNEA, 1967, p. 284, fig. 170/2.

Obiecte din os.

168. Fragment mâner din os, TT 2005, B, edificiul B1, C3, h-70 cm, nr. inv. 4912, l.p. 1 cm, d. 1,5 cm, forma mânerului este cilindrică, decorat cu incizii orizontale și în zig-zag și un cerculeț concentric. Analogii: CĂTĂNICIU - BARNEA 1979, p. 188, NV, fig. 163, 10.3; BARNEA, 1967, fig. 47/6.

169. Obiect din os cu funcțiune nedeterminată, complet, TT 2005, B, edificiul B1, S6, careu 4, strat vegetal, nr. inv. 4998, l.p. 7,4 cm, lățime 1,2 cm, g. 3 mm, perforat la ambele capete, decorat cu 7 cerculețe concentrice pe o singură parte. Analogii: CĂTĂNICIU - BARNEA 1979, p. 191, NVIA, fig. 171/10.1 și p. 188, NV, fig. 166, 10.2; BARNEA, 1967, fig. 45/21 și fig. 46/6.

170. Obiect din os cu funcțiune nedeterminată, complet, TT 2005, B, edificiul B1, S6, careu 4, strat vegetal, nr. inv. 4999, l.p. 7,6 cm, lățime 1,4 cm, g. 3 mm, perforat la ambele capete, decorat pe o singură parte cu 7 cerculețe concentrice. Pentru analogii vezi exemplarul cat. 169.

171. Obiect din os cu funcțiune nedeterminată, fragmentar, TT 2005, B, edificiul B1, C6, h-90 cm, nr. inv. 4638, l.p. 3 cm, lățime 1,6 cm, g. 3 mm, perforat la capătul care s-a păstrat, decorat pe o singură parte cu 3 cerculețe concentrice. Pentru analogii vezi exemplarul cat. 169.

Alte obiecte.

172. Fusaiolă, TT 2005, B, edificiul B1, C1, *passim*, nr. inv. 4956, î. 1,1 cm, d. bază 1,2 cm, executată din gresie cenușie, lustruită, formă emisferică, decorată cu cercuri concentrice incizate pe corp și pe baza plată, perforată pe mijloc. Analogii: CĂTĂNICIU - BARNEA 1979, fig. 174, 10.12, NVIB; M. COMȘA, *Dinogetia I*, 1967, p. 100-119, pl. 54/1-2.

173. Bilă executată din lut, posibil proiectil praștie, TT 2006, B, S7, edificiul B1, h-40 cm, nr. inv. 4984, d. 2,5 cm, lut caolinoid, alburii cu nisip fin în compoziție.

174. Bilă executată din lut, posibil proiectil praștie, TT 2005, B, S2, edificiul B1, strat vegetal, nr. inv. 4916, d. 2 cm, executat din lut bej.

175. Fragment tubul, TT 2005, B, edificiul B2, S1 careu 1, h-31 cm, nr. inv. 2776, î.p. 4 cm, d. 5 cm, corpul este cilindric, pasta de culoare cenușie cu nisip folosit ca degresant.

Monede.

Campania 2005*

176. Hadrianus - As

AE 11,4 g, 25 x 26 mm

* Identificare Andrei Gândilă - Cabinetul Numismatic al MNIR.

Av. HADRIANVS AVGVSTVS P P, cap cu lauri întors spre dreapta / rv. COS III, S C, Salus.
RIC III, 975
Roma, 128-132
Tocită.
TT 2005 sector B, S5, h-1,40 m

177. Sec. II. Antoninus Pius? – As

AE, 9,4 g, 22,5 x 25 mm
Roma, a. 138-161
Foarte tocită.
TT 2005, sector B, S4 careu 5, h 0,40 m

178. Constantinus I – AE3

AE 9g, 19 x 17 mm
Tip GLORIA EXERCITUS
Heraclea.
RIC VII, 116, a. 330-333
Av. CONSTANTINVS MAX AVG, diademă-rozetă, îmbrăcat în cuirasă, bust spre dreapta / Rv. GLORIA EXERCITUS, doi soldați cu sulite, cu capetele întoarse spre două stindarde așezate între ei, SMHA.
Stare foarte bună, surfrapată.
TT2005 sector B, S5, -2,20 m

179. Constantius II-AE3

AE↓2,4g, 18,5 mm
Follis Tip GLORIA EXERCITUS
Nicomedia SMN
Av. CONSTANTINVS IVN NOB C, bust cu diademă și cuirasă spre dreapta / Rv. GLORIA EXERCITVS, doi soldați în picioare cu două stindarde între ei.
RIC VII 189, a. 330-335
Puțin tocită.
TT 2005, sector B, S5, h -2,20 m

180. Constantius II- AE3

AE↓2,7g, 17 x 15 mm
Tip FEL TEMP REPARATIO
a. 348-361
Tocită, deteriorată
TT 2005, sector B, C, h -0,60 m

181. Constantius II-AE3

AE, 2,7g, 18,5 mm
Tip FEL TEMP REPARATIO
Tessalonica, SMTS

Av. D N CONSTAN-TIVS P F AVG, cu diademă, îmbrăcat cu cuirasă /Rv. FEL TEMP REPARATIO, soldați cu sulite urmărind un călăreț inamic.

RIC VIII, 189, a. 350-355

Stare bună.

TT2005, sector B, C1, h -0,34 m

182. Arcadius - AE4

AE, ↓ 1,0 g, 12,5 mm

Tip. SALUS REIPUBLICAE

Constantinopol ? CONS?

Av. D N ARCADIVS P F AVG, cu diademă bust către dreapta / Rv. SALVS REIPVBLICAE

Puțin tocită.

RIC IX, 86 C, a. 388-392

TT2005, sector B, C2, h-0,70 m

183. Sec. IV-AE3

AE, ↑ 0,8g, 13x15 mm

Foarte tocită, ruptă.

TT 2005 sector B, S6, careu 1, h-0,70m

184. Sec. IV-V AE4

AE, 0,5g, 10,5mm

Foarte tocită.

TT2005, sector B, S6 careu 3, strat vegetal

185. Sec. V-AE4

Ae 1,2g, 10 mm, flan mic

Tocită.

TT2005, sector B, S3, careu 4, h-0,40 m

Campania 2006**

186. Iustinus I

Constantinopol

Follis; officina Δ

DOC, I, p. 41, nr. 9d.1-2, anii 518-527.

MIBE, p. 96, nr. 12, anii 522-527.

AE ↑ 15,30 g; 31x29 mm. Sector B, C6.

187. Iustinianus I

Constantinopol

½ follis; officina Γ

DOC, I, p. 96, nr. 63c, anul XIII=539/540.

** Identificare Aurel Vilcu – Institutul de Arheologie "Vasile Pârvan" București.

MIBE, p. 131-132, nr. 96, anul XIII=539/540.

AE ↑ 10,70 g; 28 mm. Sector B, S7 (lângă zid pe pavaj). Inv. 4953.

188. Iustinianus I

Antiochia

½ follis

DOC, I, p. 149, nr. 239, clasa C, anul XXII=548/549

MIBE, p. 149-150, nr. 154a, anul XIII=539/540.

AE ↖ 8,12 g; 27 mm. Sector B, C11 (în prăbușirea zidului), -0,50/-0,60 m. Inv. 4955.

189. Iustinus II

Constantinopol

Follis, officina Δ

DOC, I, p. 205, nr. 24e, anul III=567/568.

MIB, II, p. 93-94, nr. 43a, anul III=567/568.

AE ↖ 14,62 g; 29 mm. Sector B, C14, -0,40 m.

Abrevieri

DOC I= A. Bellinger, *Catalogue of the Byzantine Coins in the Dumbarton Oaks Collection and in the Whittemore Collection*, Washington, 1966.

MIBE = W. Hahn, *Money of the Incipient Byzantine Empire (Anastasius I-Justinian I, 491-565)*, Wien, 2000.

MIB II= W. Hahn, *Moneta Imperii Byzantini von Justinus II. bis Phocas*, Wien, 1975.

RIC = *The Roman Imperial Coinage*, Londra, 1925-1994

BIBLIOGRAFIE

BARNEA 1967 – I. Barnea, *Podoabe din metal*, în Gh. Ștefan, I. Barnea, M. Comșa, E. Comșa, *Dinogeția I. Așezarea feudală timpurie de la Bisericița – Garvăn*, București, 1967, p. 277-301.

BARNEA, 1980 – Al. Barnea, *Tezaur de denari romani imperiali descoperit în cetatea Tropaeum Traiani*, SCN (1980), p. 95-98.

BAUMANN 1995 a - V. H. Baumann, *Cercetări arheologice în zona ansamblului paleocreștin din comuna Niculițel, județul Tulcea*, p. 330 - 338, *Peuce* 11 (1995), p. 330-338.

BAUMANN 1995 b – V. H. Baumann, *Așezări rurale antice în zona gurilor Dunării*, Tulcea 1995.

BAUMANN 1997 - V. H. Baumann, *La céramique utilitaire du IV^e siècle fabriquée par l'officina Romana de Valea Morilor (Telița, département de Tulcea)*, în *Études sur la céramique Romaine et Daco-romaine de la Dacie et de la Mésie Inférieure*, Timișoara, 1997, p. 31-53.

BAUMANN 2003 – V.H. Baumann, *Noi săpături de salvare în așezarea rurală antică de la Telița – Amza, jud. Tulcea*, *Peuce S.N.*, I (14), (2003), p.

BĂJENARU - BĂLTĂC 2006 - C. Băjenaru, A. Băltăc, *Histria – Bazilica episcopală. Catalogul descoperirilor de sticlă (1984-2000)*, *Pontica* 39 (2006), p. 219-247.

BONDOC – GUDEA 2007 – D. Bondoc, N. Gudea, *Castrul roman de la Răcari. Încercare de monografie*, Cluj Napoca, 2009

BONIFAY 1986 - M. Bonifay, *Observations sur les amphores tardives à Marseille d'après les fouilles de la Bourse*, (1980 - 1984), RANarb. 19 (1986), p. 269 –305.

BÖTTGER 1982 – B. Böttger, *Die Gefäßkeramik aus kastell Iatrus*, în *Iatrus – Krivina II*, Berlin, 1982, p. 33-148.

BRUKNER 1981 - O. Brukner, *Rimska keramika u Jugoslovenskom delu Provincije Donje Panonije, Dissertationes et monographiae 24*, Beograd, 1981.

CĂTĂNICIU - BARNEA 1979 - I. Bogdan-Cătănicu, Al. Barnea, *Ceramica și descoperirile mărunte, în Tropaeum Traiani*, I, Cetatea, I. Barnea (coord.), București, 1979.

COVACEF, 1999 - Z. Covacef, *Ceramica de uz comun din sectorul de est al cetății Capidava, sec. IV-VI*, Pontica 32 (1999), p. 137-186.

COVACEF - DOBRINESCU 1999 – *Mecanisme de închidere descoperite în sectorul de est al cetății Capidava, jud. Constanța*, Pontica 32 (1999), p. 273-283.

Dinogeția I - Gh. Ștefan, I. Barnea, M. Comșa, E. Comșa, *Dinogeția I. Așezarea feudală timpurie de la Bisericiuța – Garvăn*, București, 1967.

GUDEA 1996 – N. Gudea, *Porolissum. Vama romană. Monografie arheologică*, Cluj Napoca, 1996.

HAYES 1972 - J. W. Hayes, *Late Roman Pottery*, The British School at Rome, Londra, 1972.

ICONOMU 1967 - C. Iconomu, *Opaițe greco-romane*, București 1967.

IRIMIA 1968 - M. Irimia, *Cuptoarele romano-bizantine de ars ceramică de la Oltina (jud. Constanța)*, Pontica 1 (1968), p. 379-408.

KAPITĂN 1972 - G. Kapităn, *Le amfore del relitto romano di Capo Ognina (Siracusa)*, în *AmphRom.*, 243-252, 1972.

KEAY 1984 - S.J. Keay, *Late Roman Amphorae in the Western Mediterranean. A Typology and Economics Study: the Catalan Evidence*, part (i), BAR, 196 (i), 1984.

KUZMANOV 1985 - G. Kuzmanov, *Céramique de la Haute Epoque Byzantine provenant de la Thrace et de Dacie (IV^e- le debut de VII^e s.)*, Razkopki i proučvanija (Fouilles et Recherches) 13 (1985), Sofia.

OPAIȚ 1987 - A. Opaiț, *Amfore romane de mare capacitate. Considerații tipologice*, SCIV 38 (1987), 3, p. 245-258.

OPAIȚ 1991 a – A. Opaiț, *Elemente etnice nord-dunărene în Scythia Minor (secolele IV-V e.n.)*, Peuce 10 (1991), p. 127-131.

OPAIȚ 1991 b - A. Opaiț, *Ceramica din așezarea și cetatea de la Independența (Murighiol) secolele V î.e.n.- VII e.n.*, Peuce 10 (1991), p. 133-181.

OPAIȚ 1991 c - A. Opaiț, M. Zahariade, Gh. Poenaru Bordea, C. Opaiț, *Fortificația și așezarea romană târzie de la Babadag – Topraichioi*, Peuce 10 (1991), p. 183 –154.

OPAIȚ 1996 - A. Opaiț, *Aspecte ale vieții economice din provincia Scythia (secolele IV-VI p.Chr.)*. *Producția ceramicii locale și de import*, Biblioteca Thracologica 16, București, 1996.

OPAIȚ 2004 - A. Opaiț, *Local and Imported Ceramics in the Roman Province of Scythia (4th – 6th centuries AD)* BAR International Series 1274, Oxford 2004.

OPRIȘ 2003 - I. C. Opriș, *Ceramica romană târzie și paleobizantină de la Capidava în contextul descoperirilor de la Dunărea de Jos (sec. IV- VI p. Chr.)*, București, 2003.

PARASCHIV 2004 – D. Paraschiv, *Cercetările arheologice de la Baia (Jud. Tulcea), punctul "Stația de epurare"*, Peuce S.N. 2 (15), (2004), p. 153-159.

PARASCHIV 2006 - D. Paraschiv, *Amfore romane și romano-bizantine în zona Dunării de Jos (sec. I-VII p. Chr.)*, Iași, 2006.

PEACOCK – WILLIAMS 1986 - D.P.S. Peacock, D.F. Williams, *Amphorae and the Roman Economy. An Introductory Guide*, London, 1986.

POPA 2006 – D. Popa, *A Roman Steelyard Discovered at Ocna Sibiului*, în *Fontes Historiae. Studia in honorem Demetrii Protase*. C. Gaiu, C. Găzdac (ed.), Bistrița-Năsăud, 2006, p. 523-526.

POPILIAN 1976 – Gh. Popilian, *Ceramica romană din Oltenia*, Craiova, 1976.

RILEY 1975 - J.A. Riley, *The pottery from the first session of excavations in the Caesarea Hippodrome*, în *Bull. American Sch. of Oriental Res.*, 218 (1975), p. 25-63.

RILEY 1979 - J.A. Riley, *The coarse pottery from Benghazi*, în J. A. Lloyd, (ed.) *Sidi Kresh Excavations*, Benghazi (Berenice), vol. II, Tripoli, 1979, p. 91-497.

ROBINSON 1959 – H. S. Robinson, *The Athenian Agora. V. Pottery of the Roman Period. Chronology*, Princeton, 1958.

RUSU - BOLINDEȚ 2007 – V. Rusu - Bolindeț, *Ceramica romană de la Napoca. Contribuții la studiul ceramicii din Dacia romană*, Cluj Napoca, 2007.

SCORPAN 1975 - C. Scorpan, *Ceramica romano-bizantină de la Sacidava*, Pontica 8 (1975), p. 263-313.

SCORPAN 1976 - C. Scorpan, *Origini și linii evolutive în ceramica romano – bizantină (sec. IV-VII) din spațiul mediteranean și pontic*, Pontica 9 (1976), p.155-175.

SUCEVEANU 1982 a - Al. Suceveanu et alii, *Histria VI. Les thermes romaines*, Bucarest-Paris, 1982.

SUCEVEANU 1982 b - Al. Suceveanu, *Contribuții la studiul ceramicii romano-bizantine de la Histria*, SCIVA 33 (1982), I, p. 79-106.

SUCEVEANU - BARNEA 1991- Al. Suceveanu, Al. Barnea, *La Dobroudja Romaine*, București, 1991.

SUCEVEANU 2000 - Al. Suceveanu, *Histria X, La céramique romaine des I^{er}-III^e siècles ap. J.-C.*, București, 2000.

SUCEVEANU 2003 - Al. Suceveanu, M. Zahariade, Fl. Topoleanu, Gh. Poenaru Bordea, *Halmyris I*, Cluj - Napoca, 2003.

ȘTEFAN 1950 – Gh. Ștefan, *O balanță romană din sec. VI e.n. descoperită în Dobrogea*, SCIV 1 (1950), p. 153.

TOPOLEANU 2000 – Fl. Topoleanu, *Ceramica romană și romano-bizantină de la Halmyris (sec. I-VII d. Ch.)* Tulcea, 2000.

UENZE 1992 – S. Uenze, *Die spätantiken Befestigungen von Sadovec (Bulgarien)*, Munchner Beiträge zur Vor-und Frühgeschichte 43, Munich, 1992.

VASILIU 1991 - I. Vasiliu, *Săpăturile de la Dinogetia (1982-1985)*, Peuce 10 (1991), p. 371- 391.

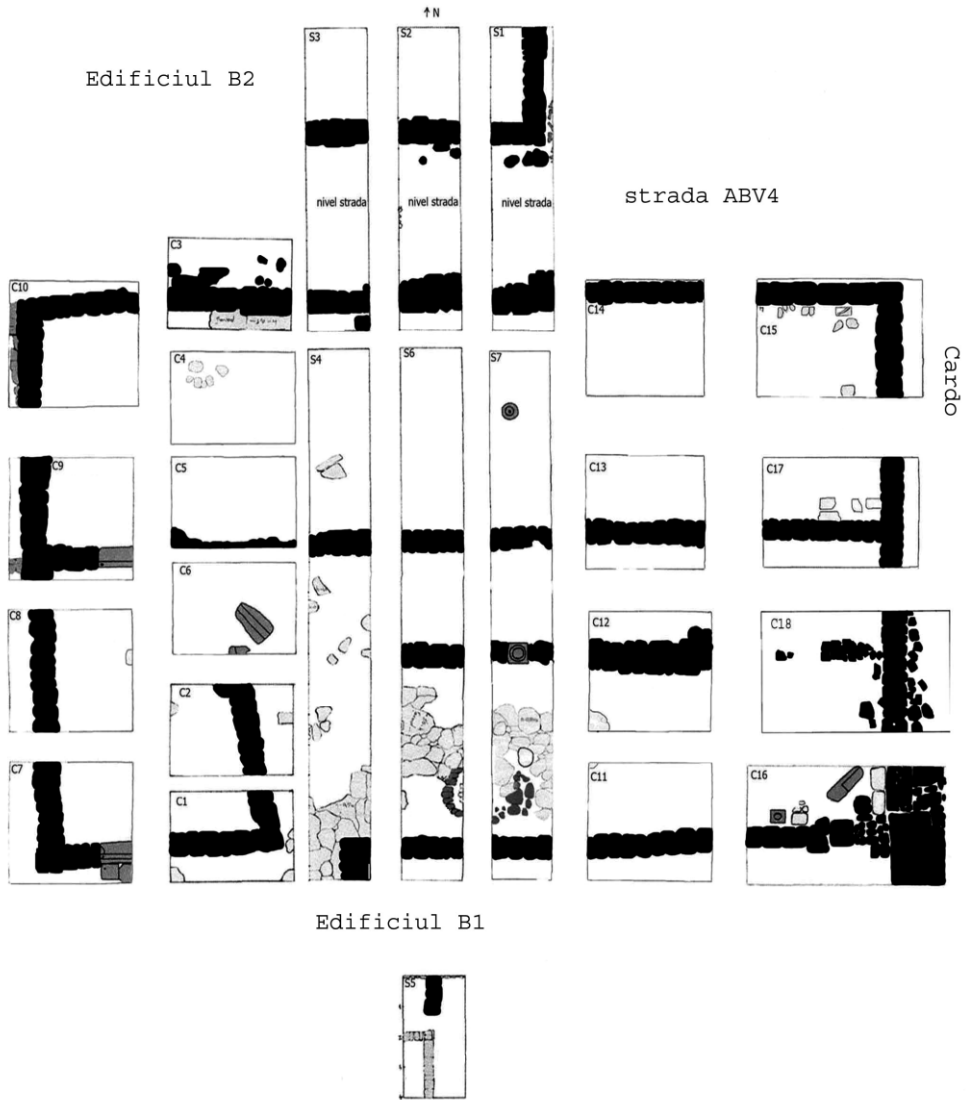
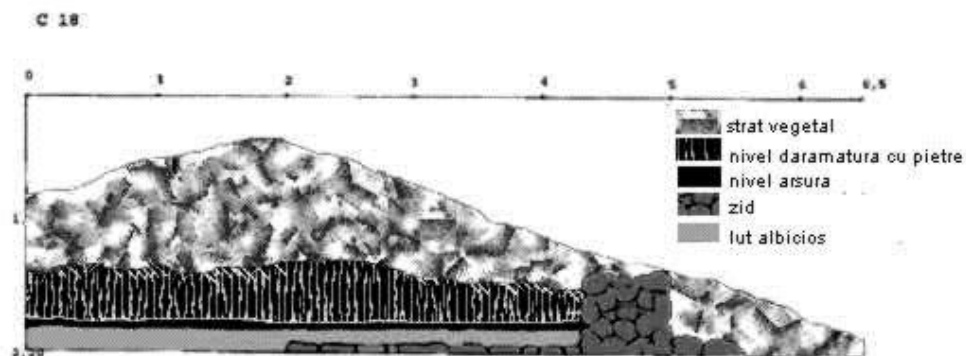
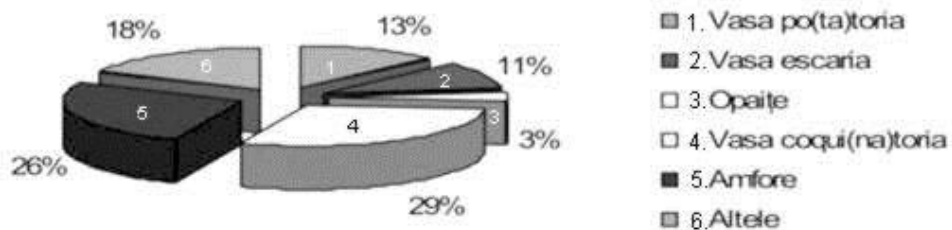

Fig. 1 – Planul general al cercetărilor arheologice din sectorul B.



A

Categorii obiecte



B

Fig. 2 – A. Profil stratigrafic C 18; B. Graficul distribuției procentuale a ceramicii.

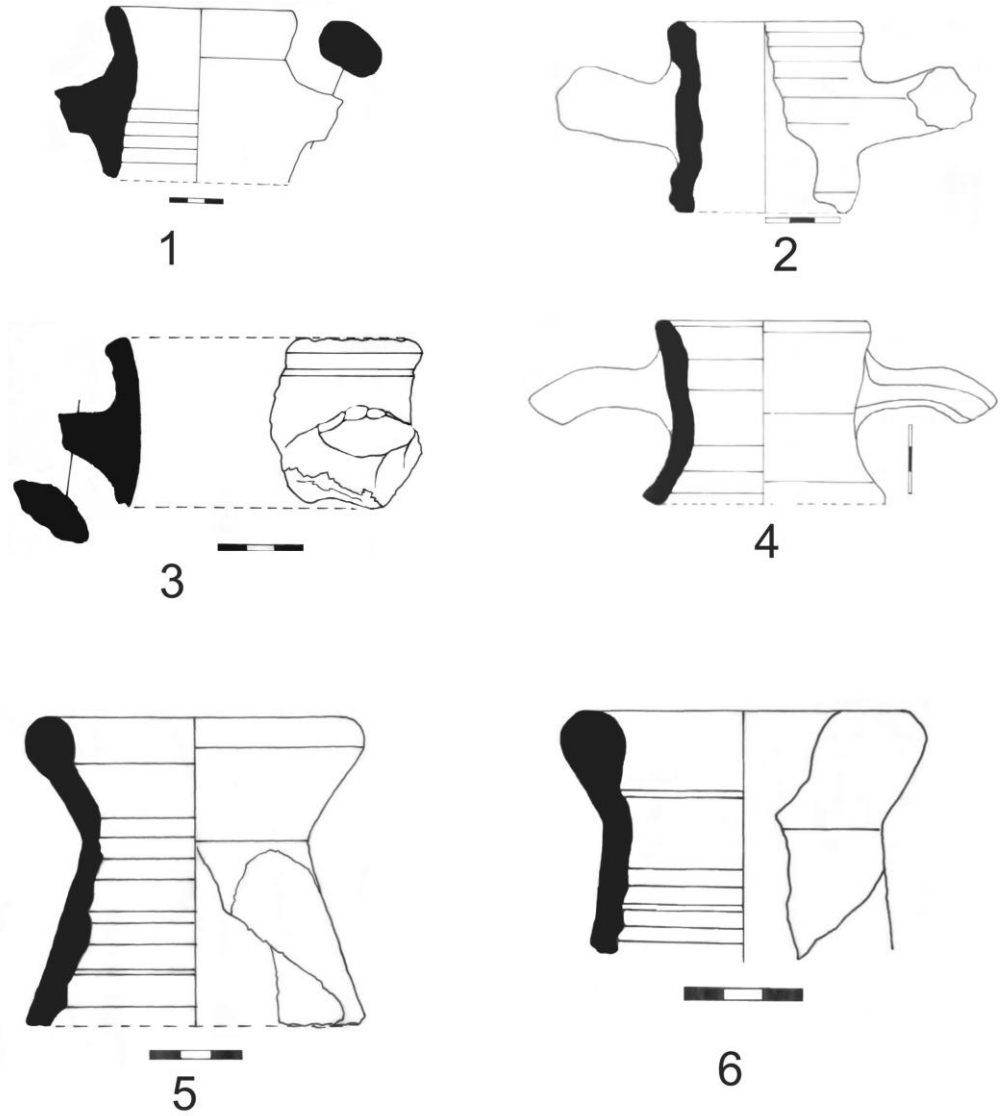

Pl. I - Amfore.

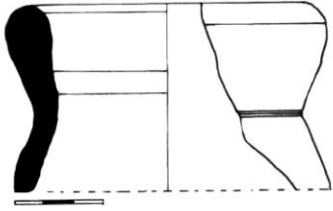

7

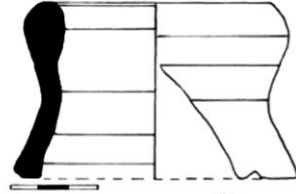

8

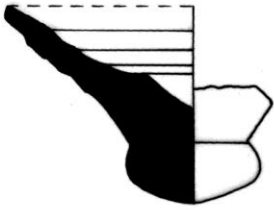

9



10

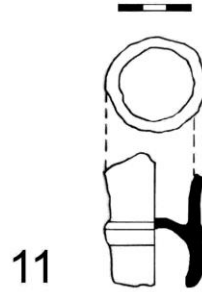

11

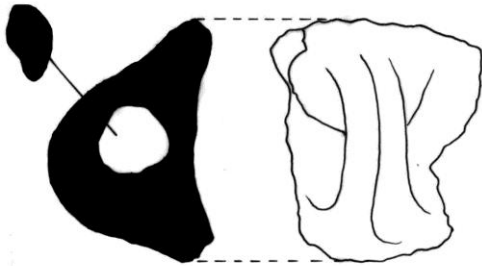

12

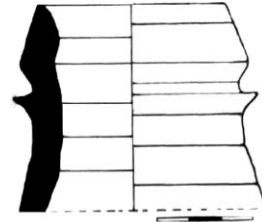

13

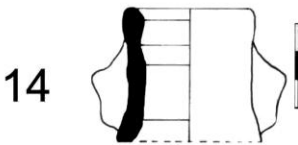

14

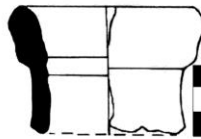

15



16

Pl. II - Amfore.



17

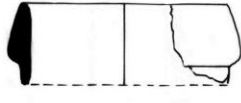

18

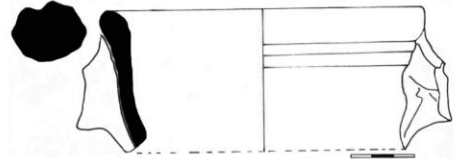

19

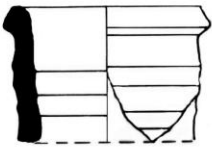

20

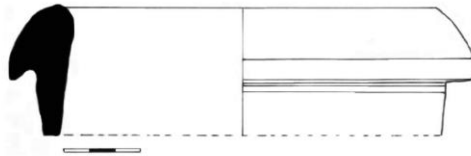

21

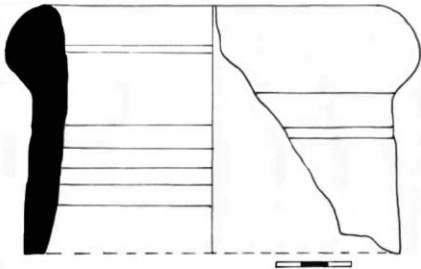

22

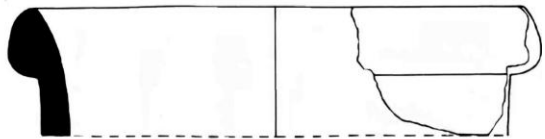

23

Pl. III – Amfore.

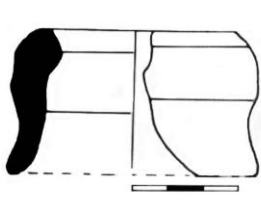

24

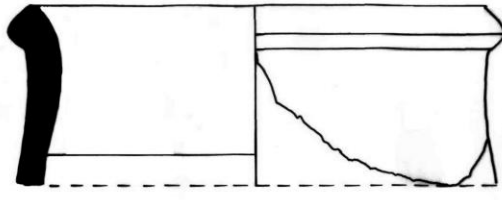

25



26

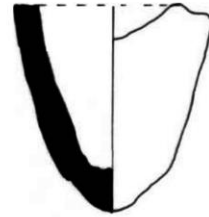

27

28

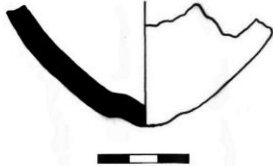

29

30

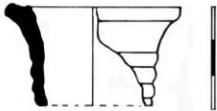

31

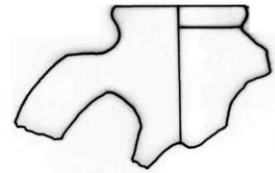

33

Pl. IV – Amfore/Ulcioare.

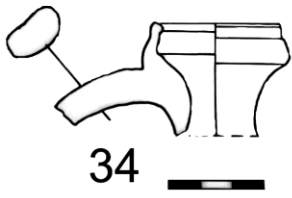

34

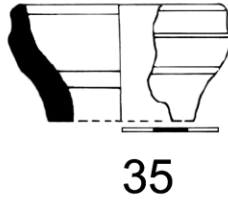

35

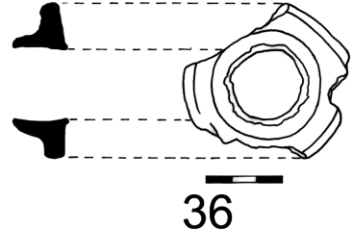

36

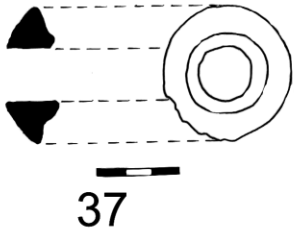

37

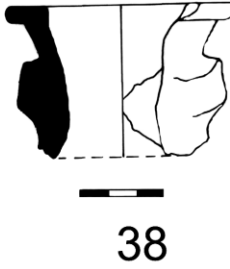

38

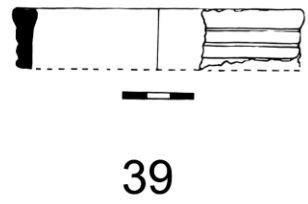

39

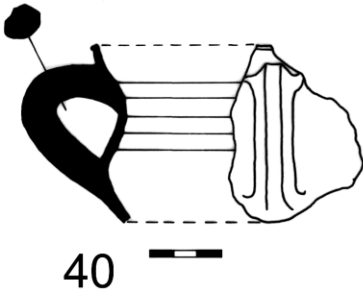

40

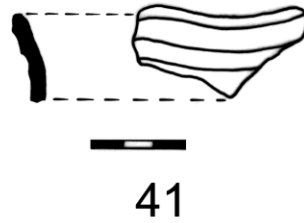

41

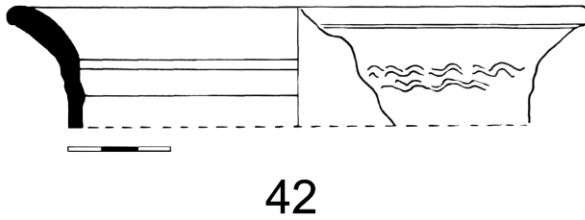

42

Pl. V – Ulcioare/carafe/cești/căni.

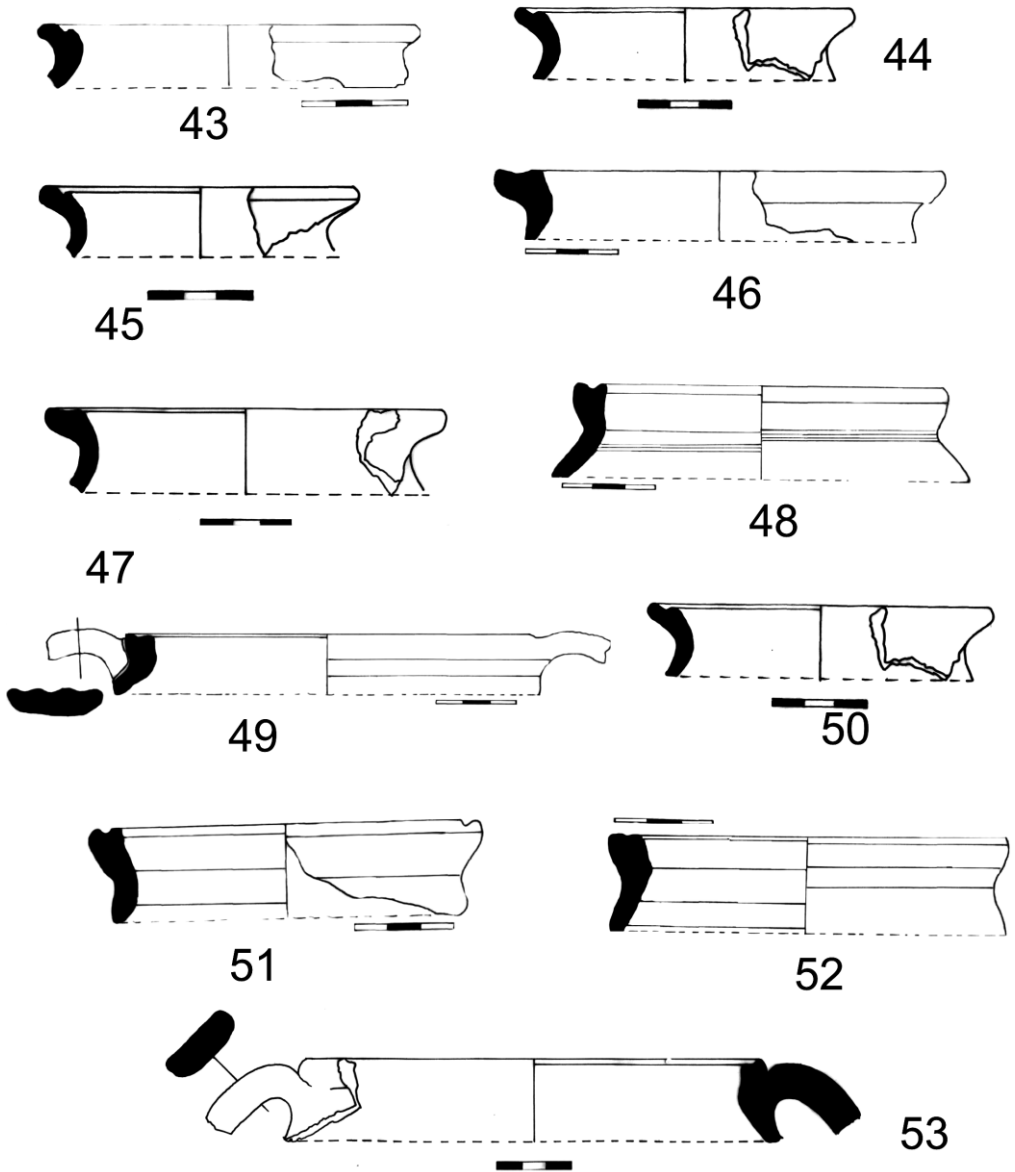

Pl. VI – Oale.

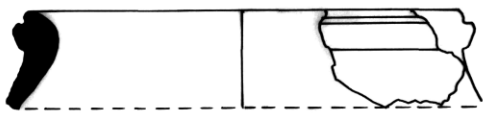

54

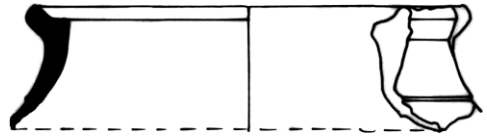

55

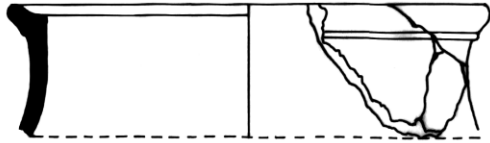

56



57

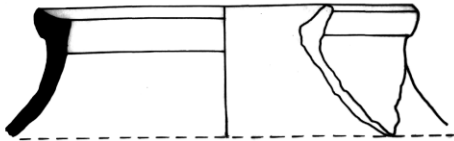

58

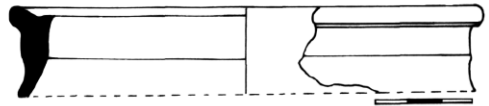

59

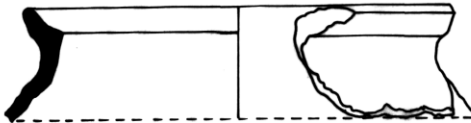

60



61

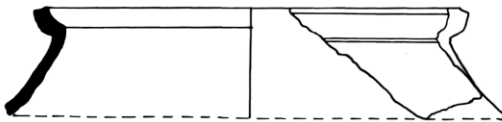

62



63

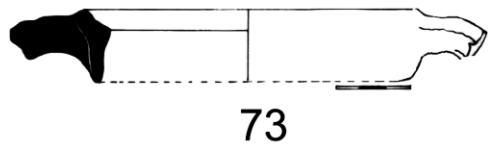
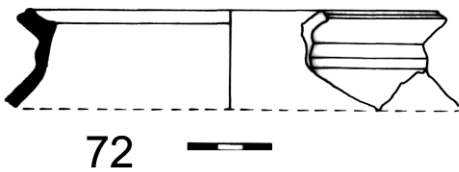
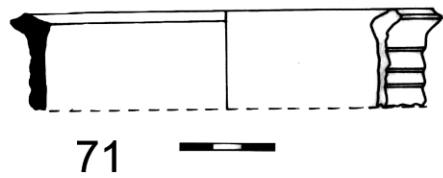
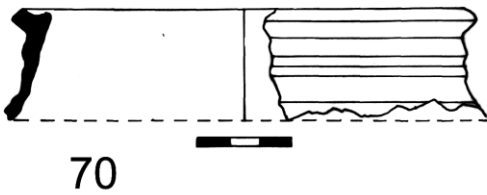
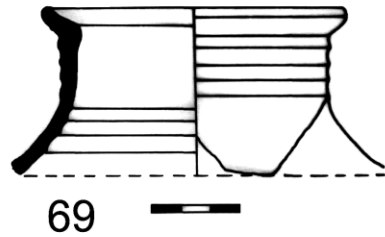
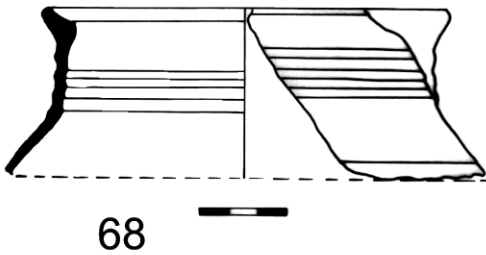
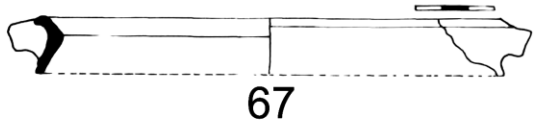
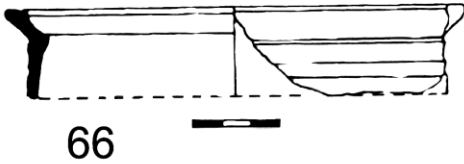
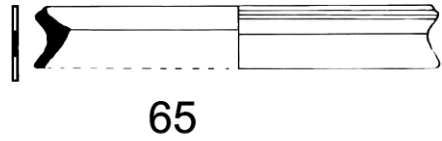
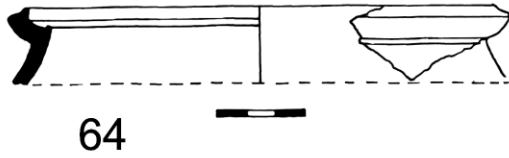

Pl. VIII - Oale.

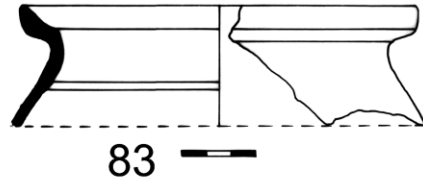
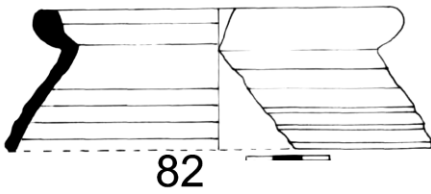
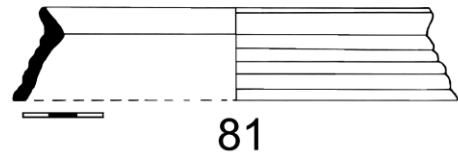
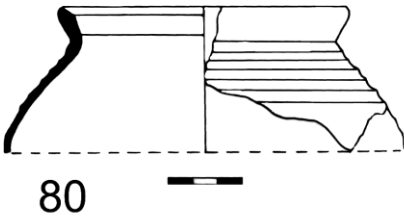
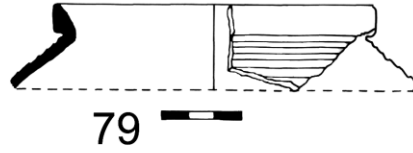
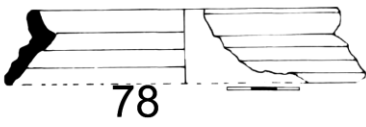
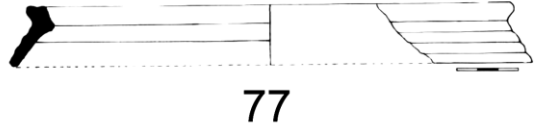
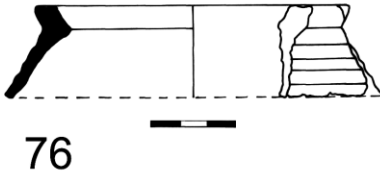
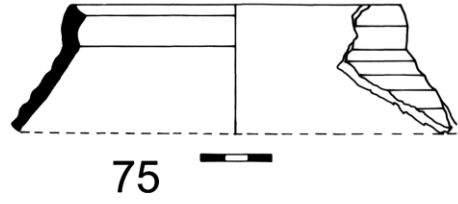
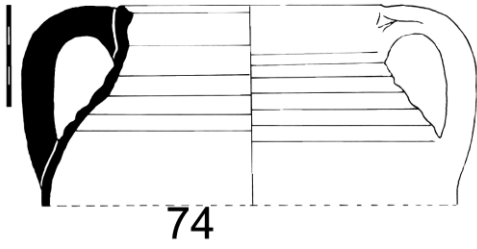

Pl. IX – Oale.

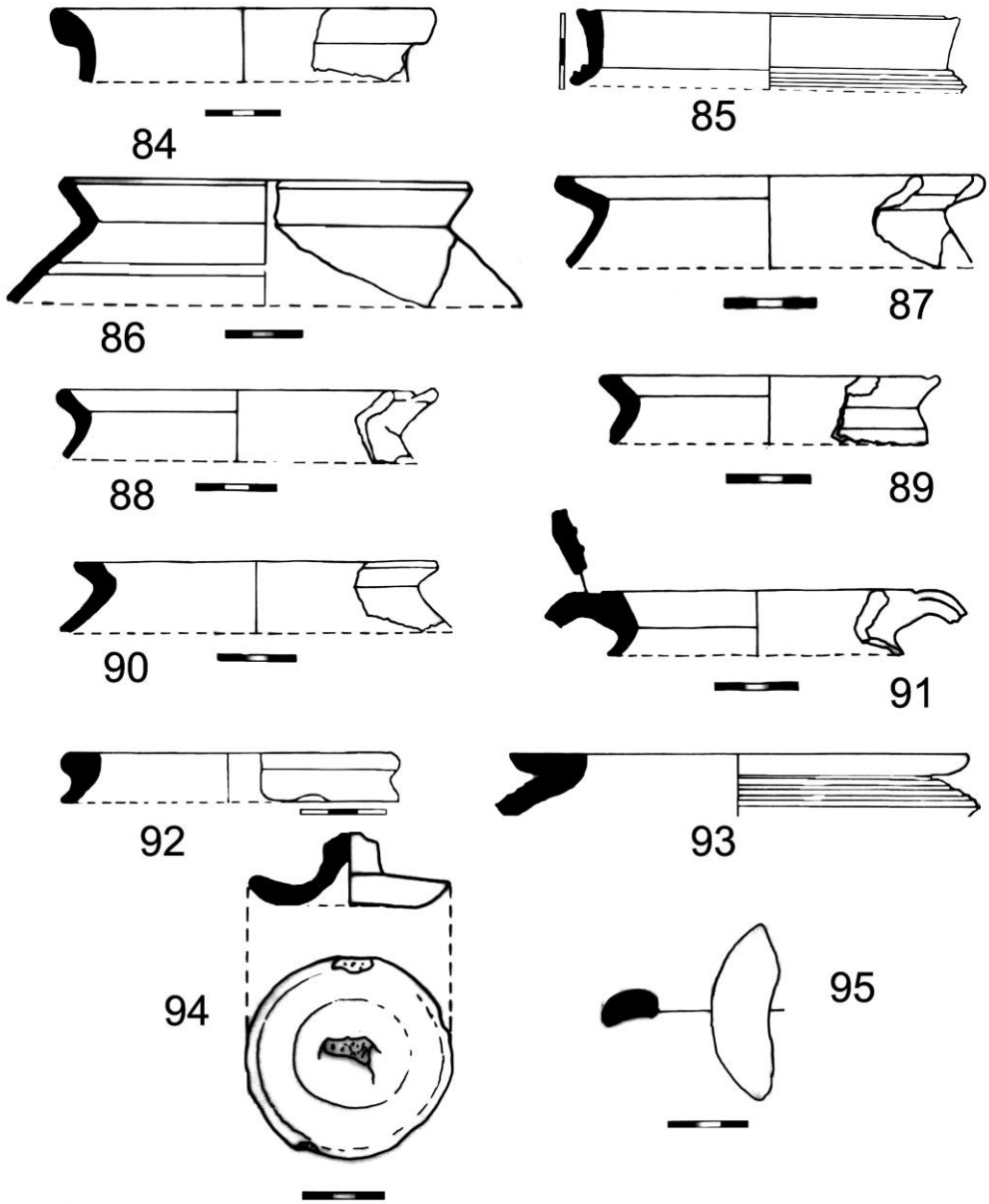

Pl. X – Oale/capace amforă.

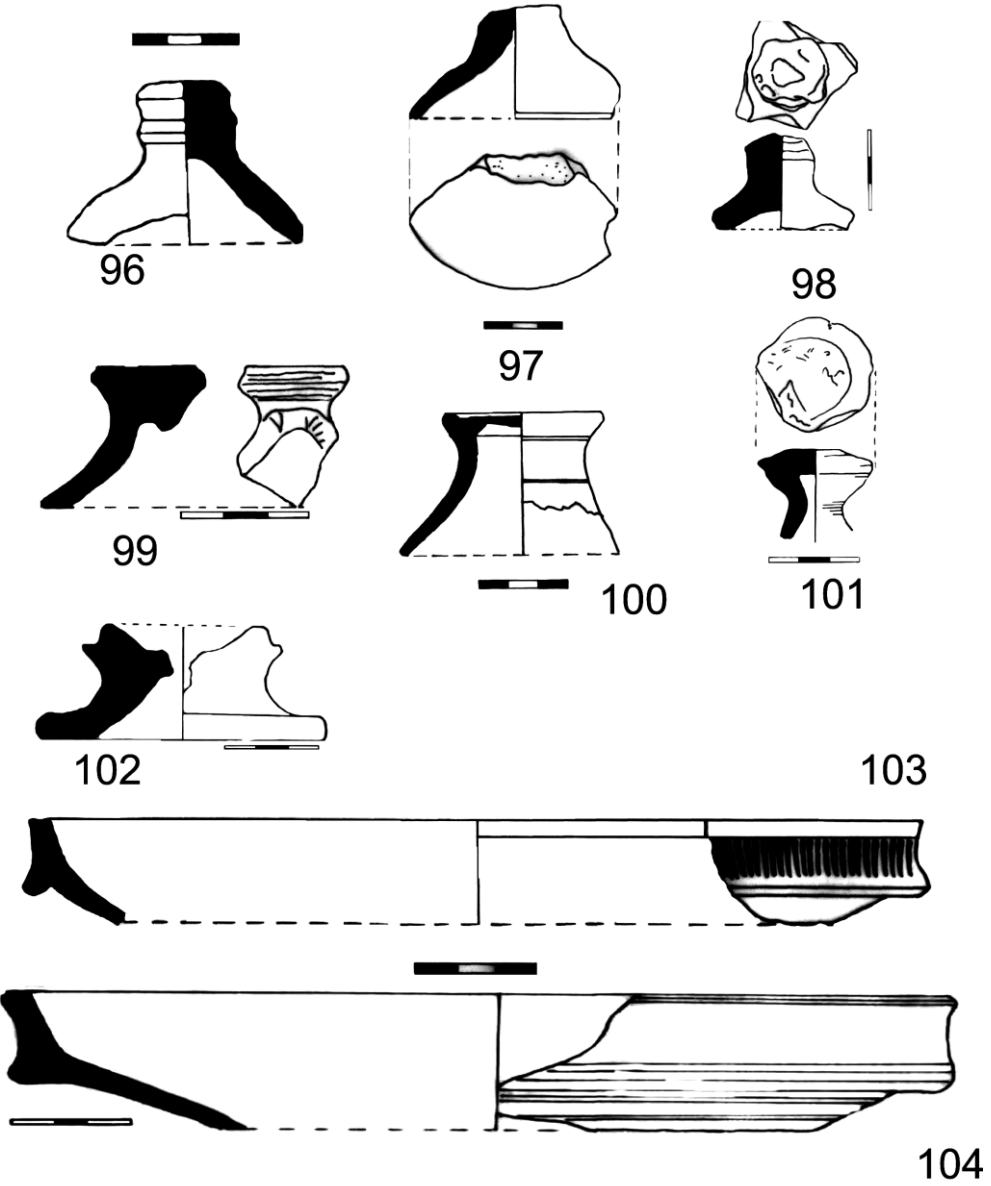

Pl. XI – Capace oală/farfurii.

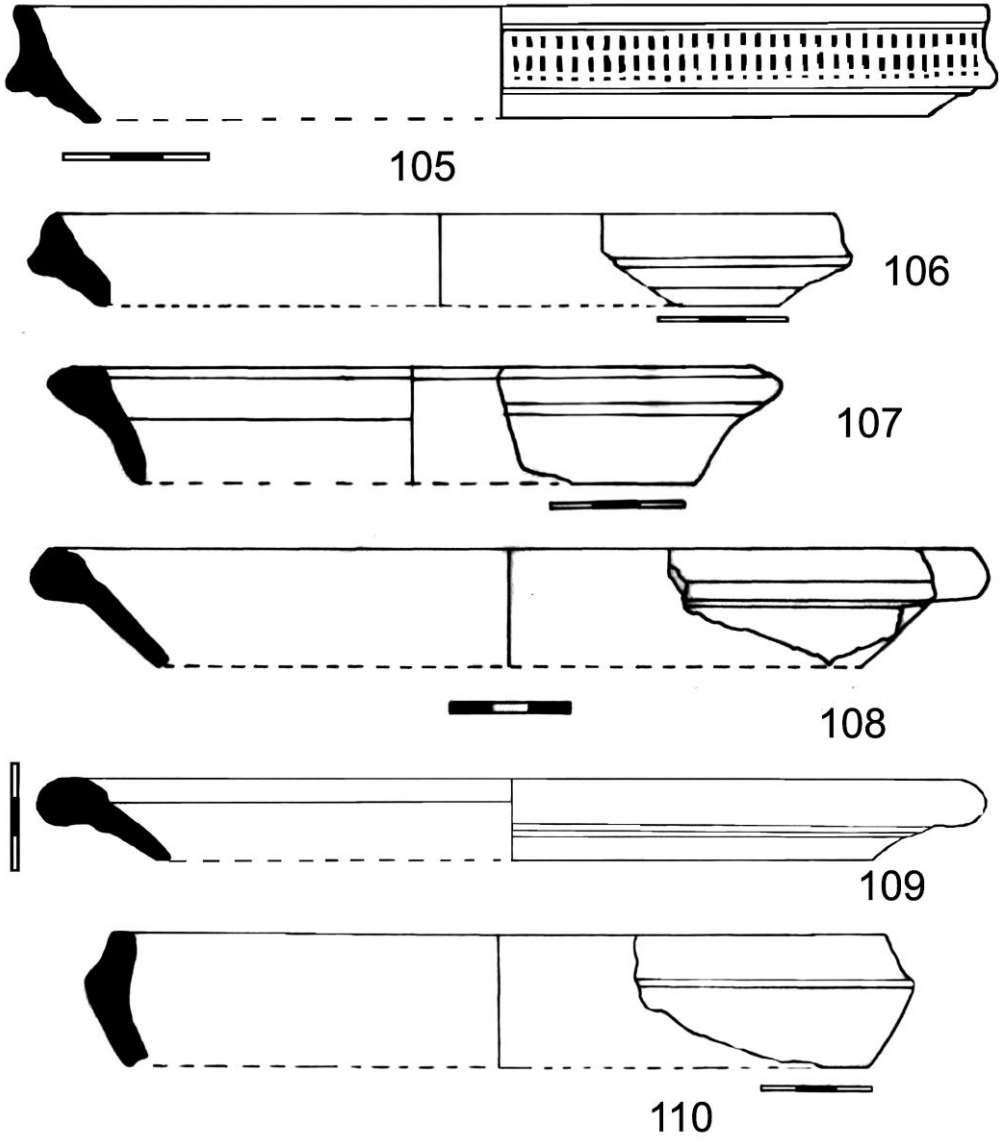

Pl. XII – Farfurii/boluri.

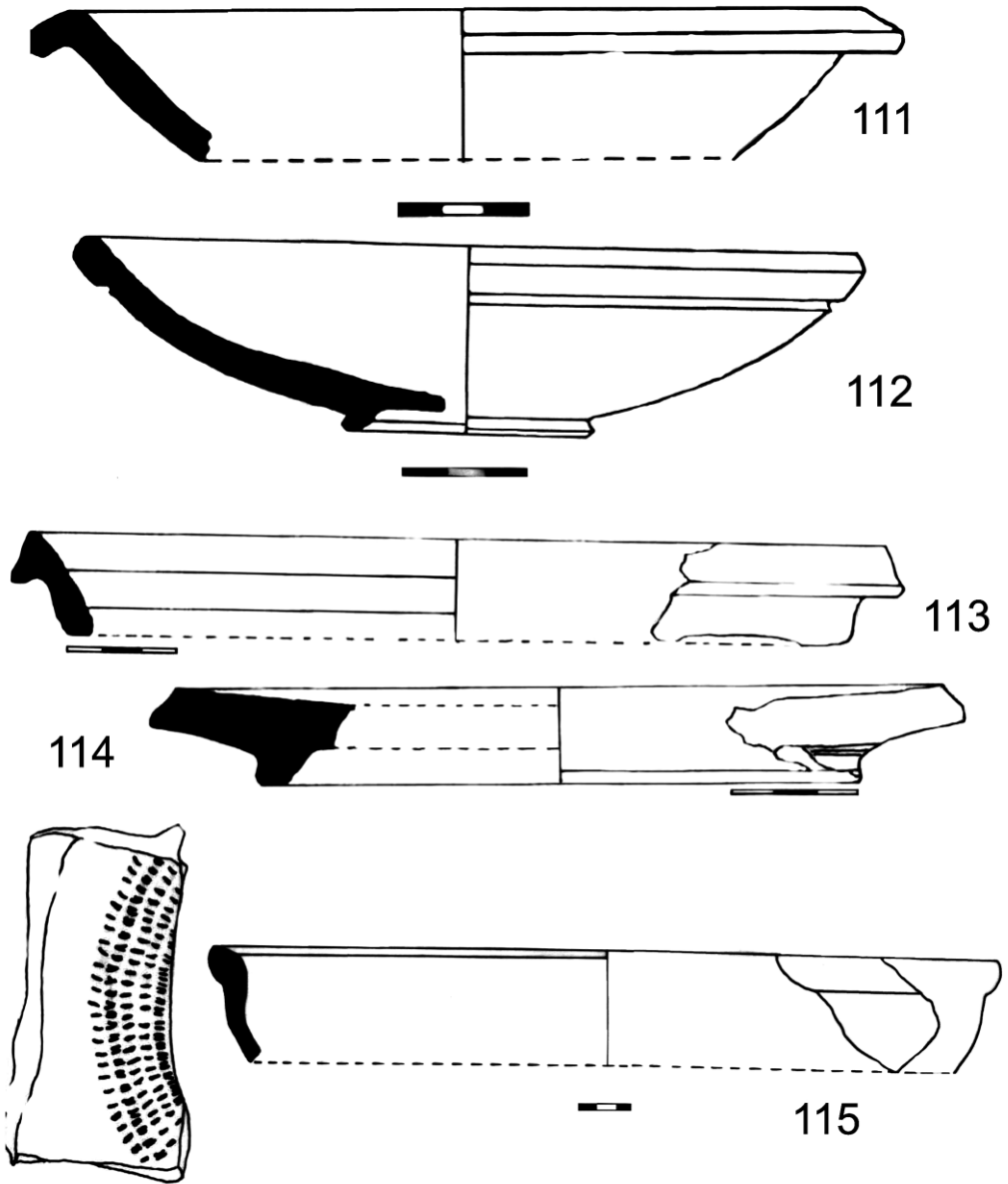

Pl. XIII - Farfurii.

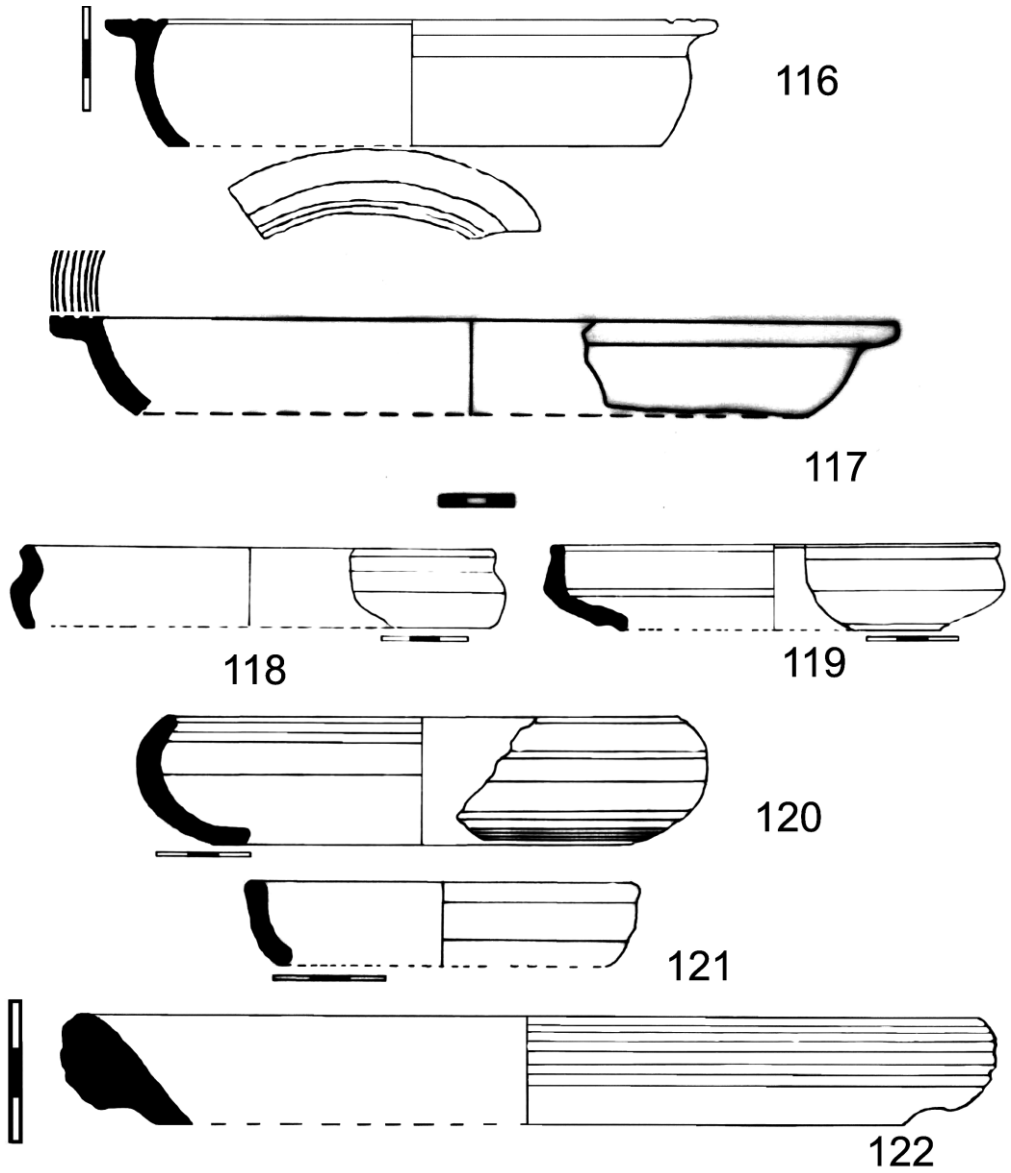

Pl. XIV – Străchini/boluri.

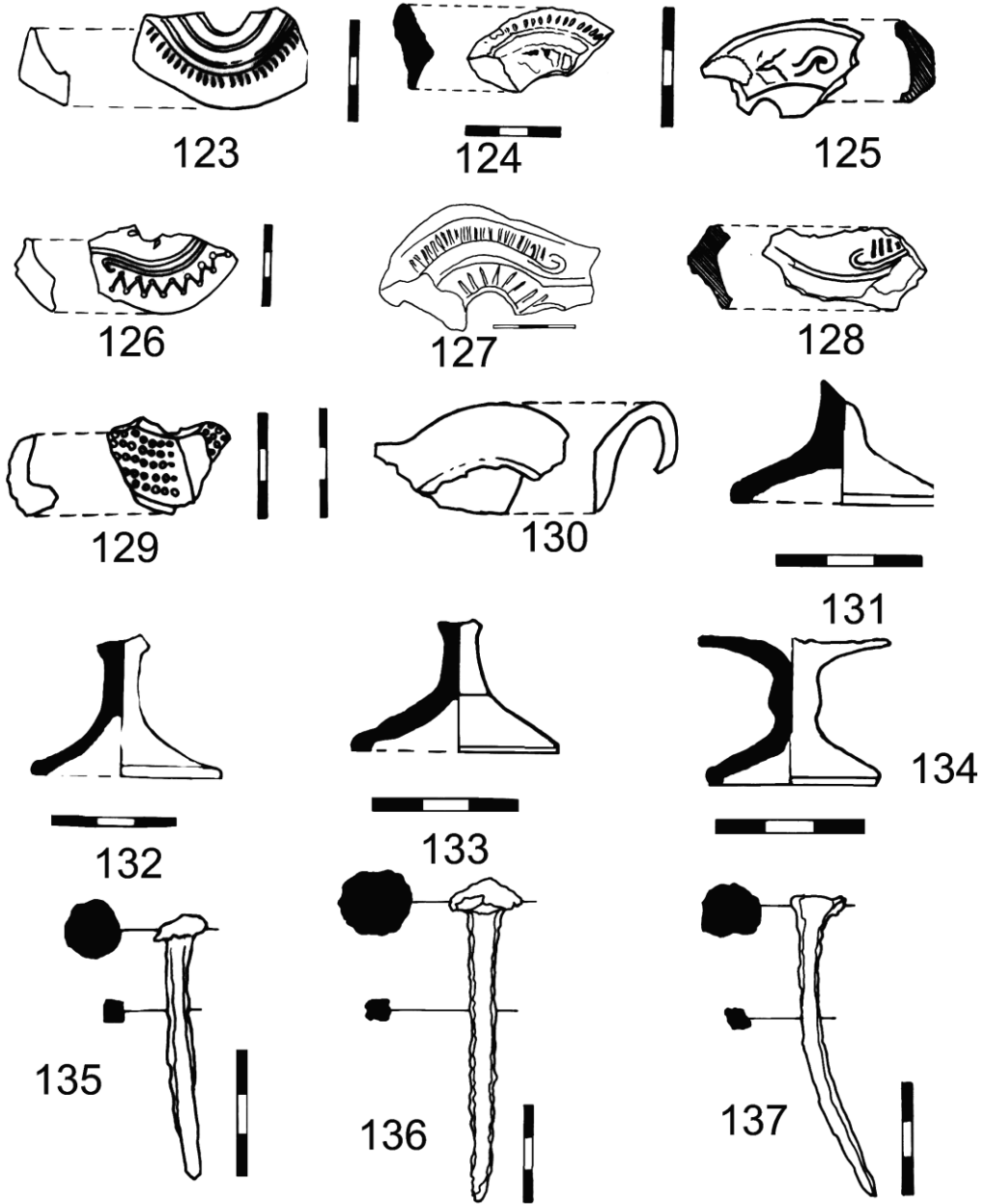

Pl. XV – Opaite/pahare/piroane.

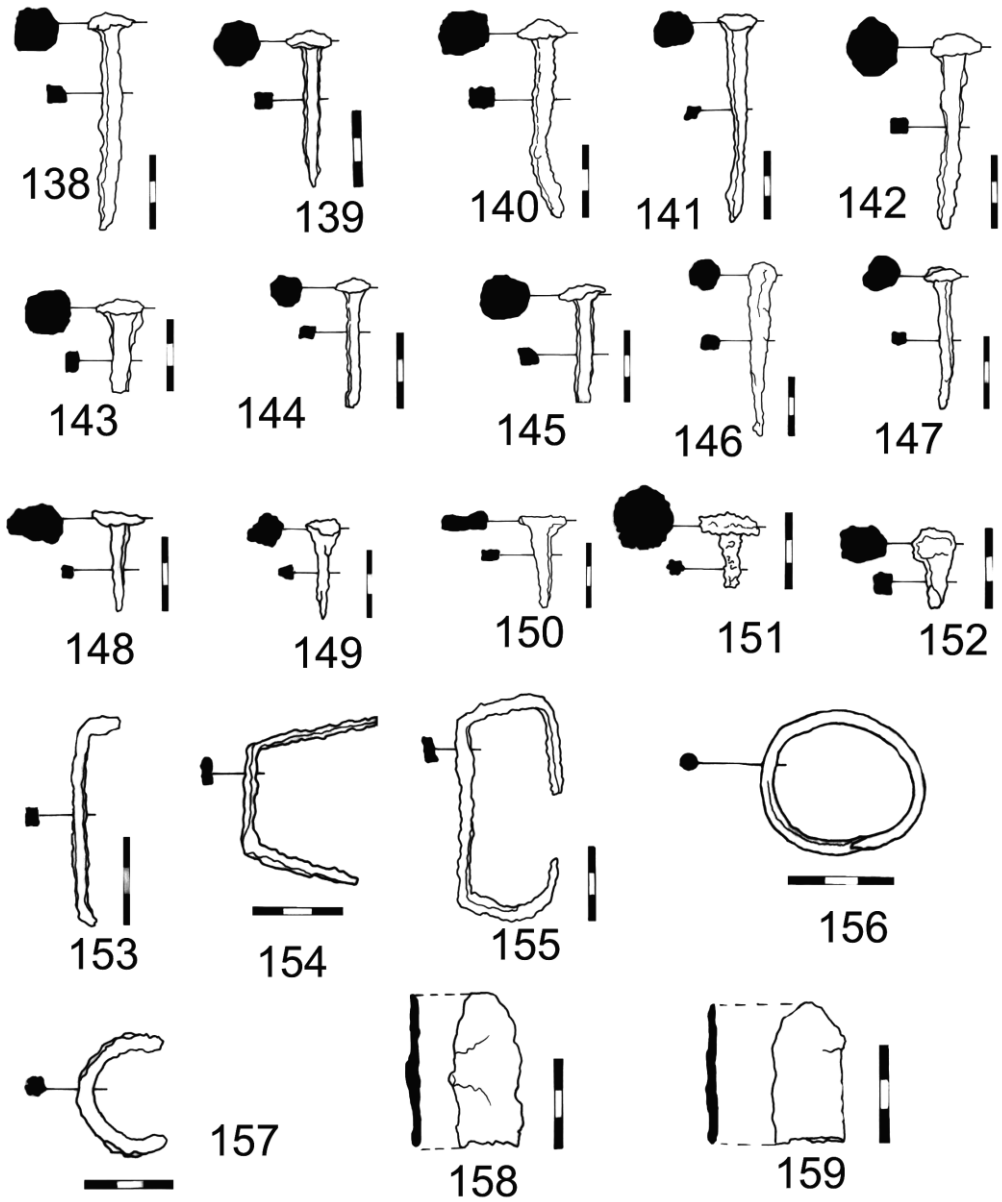

Pl. XVI – Piroane/cuie/scoabe/verigi/lame.

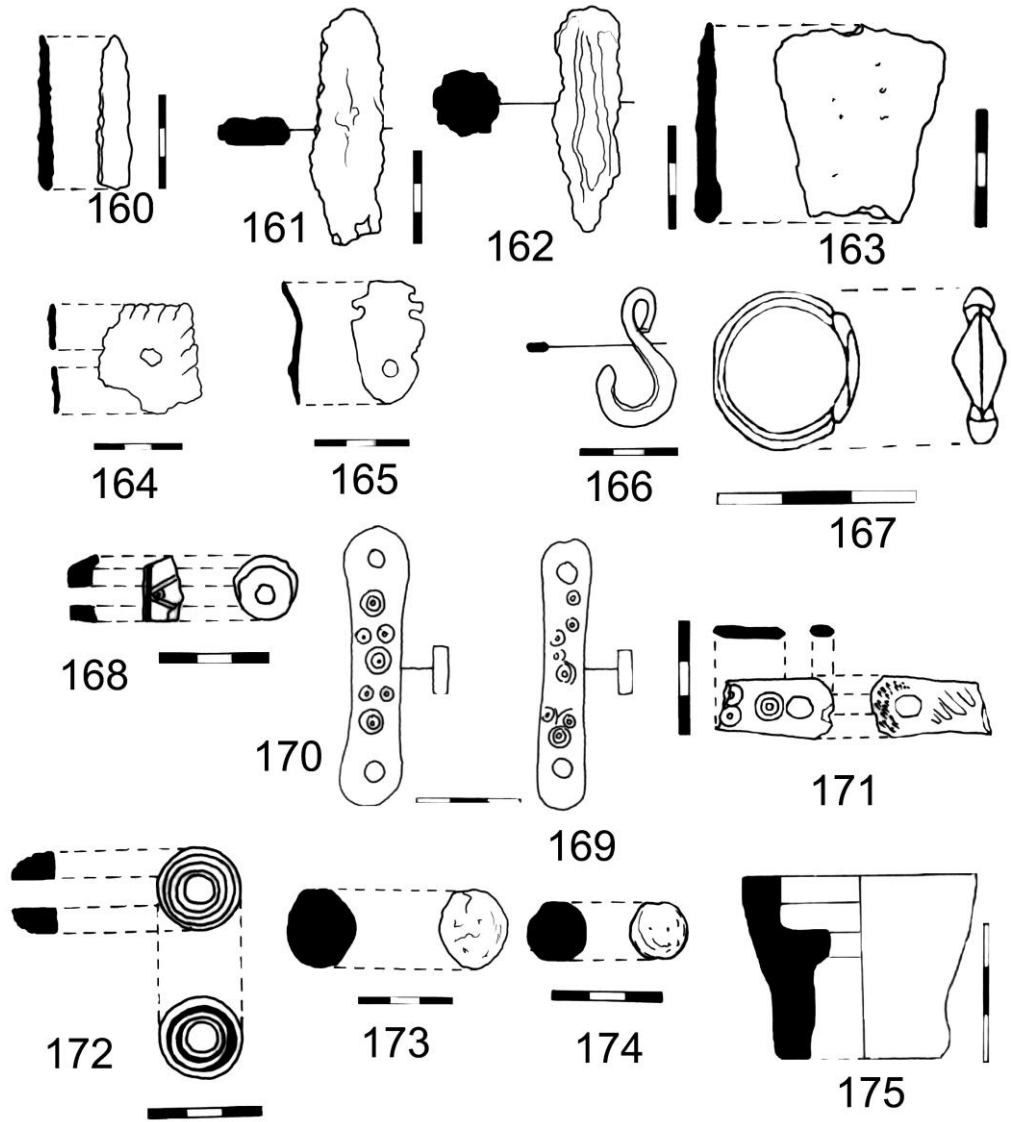

Pl. XVII – Lame/obiecte din metal/obiecte din os/altele.

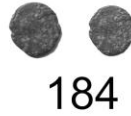
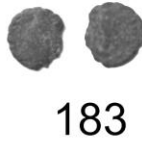
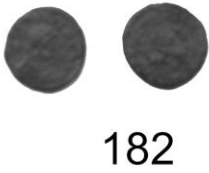
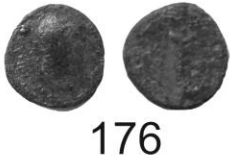

Pl. XVIII – Monede.